

VIVAX

Simply good.

WFL-100616CS
WFL-100616CDS

HU
Használati utasítás



⚠ Figyelmeztető!

- A használat előtt feltétlenül el kell távolítani a szállításhoz használt csavarokat, ezek a hátoldalon találhatóak!
- A jótállás nem fedei le azokat a sérüléseket, amelyeket az el nem távolított szállítási csavarok okoztak.

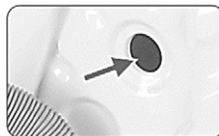
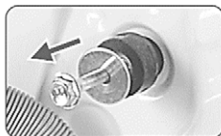
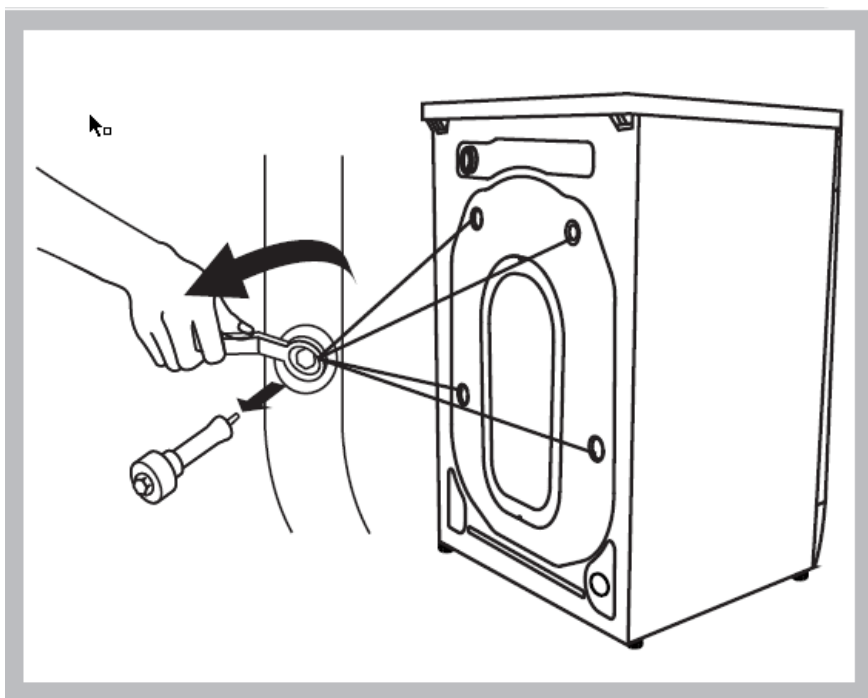

⚠ Figyelmeztető!

- A használat előtt feltétlenül olvassa el az utasításban az „Installáció” fejezetet.

Tartalomjegyzék

■ Biztonsági figyelmeztetés	3
■ Installáció	
A készülék leírása	11
Installáció	12
■ Használat	
A használat gyors elkezdése	17
Minden mosás előtt	18
Mosószertartó fiók	19
Irányítópanell	20
Mosási programok	21
Egyéb funkciók	24
■ Tisztítás és karbantartás	27
■ Problémamegoldás	31
■ Műszaki specifikációk	34
■ Az elhasznált készülékek tárolása, EU Megfelelősségi nyilatkozat	35
■ Információs lap a használati utasítás végén	35

Tisztelt Uraim és Hölgyeim:

Köszönjük, hogy VIVAX terméket vásárolt. Ahhoz, hogy ki tudja használni a készülék által nyújtott összes funkciót és élvezetét lelje a készülék használatában, legelső lépés hogy mielőtt elkezdené használni az új készüléket, figyelmesen elolvassa ezt a használati utasítást és utána könnyen elérhető helyen tartja azt az esetleges jövőbeni használatra.

Kérjük, hogy a helyi környezetvédelmi előírásokkal összhangban helyesen és megfelelő módon helyezze el a csomagolóanyagot.

Amikor bármilyen használt elektromos vagy elektronikus készüléket tárol, mindig forduljon a helyi irodához, amely az ilyen hulladék tárolásával és felhasználásával foglalkozik és kérjen tőlük tanácsot a biztonságos hulladéktárolásról.

Ezt a készüléket csak a rendeltetésének megfelelően szabad használni.

Kérjük, hogy figyelmesen olvassa el ezt a használati utasítást a készülék installálása és üzembehelyezése előtt. A gyártó nem felel a nem megfelelő használatból eredő károkért.

- Mindig tartsa be az utasításban leírtakat. A használati utasítást mindig ismert és biztonságos helyen tartsa az esetleges jövőbeni használatra.

BIZTONSÁGI FIGYELMEZTETÉSEK

A biztonsági és figyelmeztető szimbólumok jelentése



Figyelmeztető szimbólum

Ez a jel azokat az utasításokat jelenti, amelyeket feltétlenül be kell tartani és szigorúan követni kell ezeket. Ezen utasítások be nem tartása a termék károsodásához vezethet vagy a felhasználó személyi biztonságát veszélyeztetheti.



Óvatossági szimbólum

Ez a jelzés bizonyos műveletek tilalmát jelenti. Ezen utasítások be nem tartása a termék károsodásához vezethet vagy a felhasználó személyi biztonságát veszélyeztetheti.



Jegyzet

Ez a jel azt jelenti, hogy oda kell figyelni bizonyos műveletekre és ezeket követni kell. Be kell tartani ezeket a biztonsági előírásokat, mert különben személyi sérülés vagy a készülék meghibásodása léphet fel.



Figyelmeztetés!

Áramütés veszélye!

- Ha a tápkábel sérült, a gyártónak, a forgalmazónak vagy más meghatalmazott szakembernek ki kell ezt cserélnie, különben áramütés veszélye állhat fenn.
- A készülékhez egy csőkészlet tartozik, ezt kell használni a régi csövek helyett. Kérjük, hogy a régi csöveket cserélje ki az újakra.
- Bármilyen karbantartás és tisztítás előtt mindig áramtalanítsa a készüléket, húzza ki a dugót a falból.
- A készülék használata után mindig áramtalanítsa azt, zárja el a csapot. A max. víznyomás a műszaki specifikációknál van Pascalban feltüntetve.
- Az Ön készüléke földeléssel ellátott dugóval és kábellel van felszerelve. A dugót a megfelelő, földeléssel ellátott 10A áramerősségű dugaszolóaljzatba kell bedugni. Ha az

Ön otthonában nincs ilyen dugaszolóaljzat, kérjük lépjen kapcsolatba a meghatalmazott villanyszerelővel vagy az Ön áramszolgáltatójával. A cserét engedje át a szakképzett villanyszerelőnek. A dugaszolóaljzatot ne ossza meg másik elektromos berendezéssel.

Tartsa be az összes szabályt és biztonsági előírást amikor a készüléket a villanyhálózatra és a vízvezetékre csatlakoztatja. A csatlakoztatást végeztesse inkább szakképzett szakemberrel, az érvényes biztonsági előírások betartásával.

- A csökkent fizikai, idegrendszeri vagy mentális hiányosságokkal rendelkező személyek esetében (beleértve a gyermekeket), akik nem rendelkeznek a készülék biztonságos használatával kapcsolatos tapasztalattal és ismeretekkel, az elektromos eszközök felügyelet nélküli használata nem megengedhető.

Veszély a gyerekekre!

- Ezt a készüléket használhatják 8 éves és ennél idősebb gyerekek, csökkent fizikai, idegrendszeri vagy mentális képességekkel rendelkező személyek, akik nem rendelkeznek a készülék biztonságos használatával kapcsolatos tapasztalattal és ismeretekkel, ha felügyelet alatt állnak vagy ha utasításokat kaptak a készülék biztonságos használatáról és akik megértették az esetleges rájuk leselkedő veszélyeket.
- A gyerekek nem játszhatnak a készülékkel.
- Gyerekek felügyelet nem tisztíthatják és tarthatják karban a készüléket.
- A tisztítást és karbantartást nem végezhetik gyerekek felügyelet nélkül.
- Nem szabad felmászni vagy ráülni a készülékre.
- A 3 évesnél fiatalabb gyerekeket a felügyelet ellenére is távol kell tartani a készüléktől.
- A gyerekek és az állatok fel tudnak mászni a készülékre. Biztosítsa és akadályozza ezt meg. A használat előtt mindig ellenőrizze le a készüléket.

- Az üvegajtó a működés alatt átforrósodhat. Tartsa távol a gyerekeket és a háziállatokat a működésben lévő készüléktől.
- Ne tegye a mosógépet nedves helyiségbe vagy gyúlékony anyagokkal ill. robbanékony gázokkal teli helyiségbe.
- A használat előtt távolítsa el a szállítási csavarokat és az összes csomagolóanyagot, mert a készülék meghibásodását vagy sérülést okozhatnak.
- A tápkábel dugójának mindig elérhetőnek kell lennie.

Robbanásveszély!

- Ne mosson vagy szárítson olyan tárgyakat amelyek gyúlékony vagy robbanékony anyagban lettek mosva vagy átitatva (pl. viasz, olaj, festék, benzin, zsíroldó, vegytisztító oldószer, kerozin stb.). Ezek a lépések tüzet vagy robbanást okozhatnak.
- A mosógépben való mosás előtt, alaposan mossa ki ezeket a tárgyakat.



VIGYÁZAT!

Készülék installálása!

- Minden mosó és egyéb vegyületet biztonságos helyen kell tárolni, úgy, hogy a gyerekek ne érhessék el.
- Ne helyezze a gépet szőnyeges padlóra. Do not install the machine on a carpet floor. A nyílások szőnyeg általi elzáródása károsíthatja a gépet.
- Tartsa távol a készüléket a fűtéstől és a közvetlen napsugárzástól, hogy elkerülje a műanyag és gumi alkatrészek korrózióját.
- Ne használja a készüléket nedves környezetben vagy robbanó vagy maró gázt tartalmazó helyiségekben. Vízszivárgás vagy vízcseppek esetén hagyja a készüléket a szabadban megszáradni.
- A készüléket nem szabad zárható ajtó, tolóajtó vagy zsanérral ellátott ajtó mögé telepíteni a mosógépével ellentétes oldalon.

- Ne üzemeltesse a gépet 5°C alatti hőmérsékletű helyiségekben. Ez károsíthatja az alkatrészeit. Ha ez elkerülhetetlen, minden használat után ügyeljen arra, hogy a vizet teljesen ürítse ki a készülékből (lásd: „Karbantartás - A leeresztő szivattyú szűrőjének tisztítása“), hogy elkerülje a fagy okozta károkat.
- Soha ne használjon gyúlékony spray-eket vagy anyagokat a készülék közvetlen közelében.
- A készülék csak zárttéri helyiségekben használható.
- Nem beépíthető.
- Az egy bemeneti szeleppel rendelkező mosógépeket csak a hidegvizes csapra szabad csatlakoztatni.
- A tápkábel dugójának könnyen elérhetőnek kell lennie a készülék installációja után is.
- A tápkábel dugóját erősen bele kell nyomni a dugaszolóaljzatba, különben szikrázhat és tüzet okozhat. Ne húzza ki a dugaszból a tápkábelnél fogva. Fogja meg erősen a dugót és így húzza ki a falból.
- A készülék használata előtt távolítsa el az összes csomagolóanyagot és szállítási csavart. Ellenkező esetben komoly károsodás léphet fel, ezt nem fedi le a jótállás!

A készülék használata!

- Az első ruhamosás előtt, mosson egyszer üres géppel, így átmosódik a belseje és eltávolítódnak az esetleges a gyártás során keletkezett szennyeződések.
- A mosógép használata előtt a terméket kalibrálni kell.
- Ne tegyen a készülékre túl nehéz tárgyakat, például víztartályokat vagy fűtőberendezéseket.
- A készülékhez mellékelte új tömlőkészleteket kell használni, és a régi tömlőkészleteket nem szabad újrafelhasználni.
- A belépő víz max. nyomása 1 MPa. A belépő víz min. nyomása 0,05 MPa.
- Tilos gyúlékony, robbanékony vagy mérgező oldószerek használata a mosógépben.

- Ne használjon benzint, alkoholt és ehhez hasonló oldószereket a mosószer helyett.
- Csak gépi mosásra alkalmas mosószereket használjon.
- Feltétlenül ürítse ki a zsebeket és redőket a ruhadarabokon. Az éles és kemény tárgyak mint pl. pénzürmék, kitűzők, csavarok vagy kövek a ruha vagy a mosógép komoly károsodását okozhatják.
- Az ajtó kinyitása előtt mindig ellenőrizze le, hogy a mosógép kiengedte a vizet és nincs benne az ajtó keretét meghaladó vízmennyiség. Ne nyissa ki az ajtót, ha víz van benne.
- Vigyázzon a mosógépből kifolyó vízzel, forró is lehet!
- A mosás során soha ne töltsön a mosógépbe kézzel vizet.
- A program befejezése után várjon 2 percet, hogy ki tudja nyitni az ajtót, mert a biztonsági mechanizmus egy ideig zárva tartja azt.

A mosógépnek egyenesen kell állnia, a sima padlón és teljesen stabilan. Használja a beállítható lábacsákat a mosógép stabil és "hintázás" nélküli beállításához.

FONTOS: A készüléknek úgy kell állnia a padlón, hogy a lábak stabilan állnak az alapon (padlón).

Hagyjon elegendő helyet, hogy könnyen ki tudja nyitni az ajtót, ki tudja venni a mosószeres fiókot, meg tudja tisztítani és karban tudja tartania készüléket.

Elektromos kapcsolat

- Ügyeljen arra, hogy a tápkábelt ne szorítsa be a gép, mert megsérülhet.
- Csatlakoztassa a készüléket földelt csatlakozóaljzathoz, amelyet biztosíték véd, és megfelel a „Műszaki adatok” táblázatban szereplő értékeknek.
- A földelőést képzett villanyszerelőnek kell elvégeznie.
- Győződjön meg arról, hogy a gépet a helyi előírásoknak megfelelően telepítették.

- A víz- és elektromos csatlakozásokat szakképzett szakembernek kell elvégeznie a gyártó utasításainak és a helyi biztonsági előírásoknak megfelelően.



Figyelmeztetés!

- Ne használjon több csatlakozót vagy hosszabbítót.
- A készüléknek nem lehet külső kapcsolóeszköze, például időzítője, vagy olyan rendszerhez kapcsolni, amely rendszeresen be- és kikapcsol.
- Ne húzza ki a csatlakozót a hálózati aljzatból, ha gyúlékony gáz van körülötte.
- Soha ne húzza ki a hálózati csatlakozót nedves kézzel.
- Mindig a csatlakozót húzza, ne a kábelnél.
- Ha a készüléket nem használja, mindig húzza ki a konnektorból.

Vízcsatlakozások

- Ellenőrizze a vízbevezető csövek, a vízcsap és a kimeneti tömlő csatlakozásait a víznyomás változásaiból eredő esetleges problémák végett. Ha a csatlakozások meglazulnak vagy szivárognak, zárja el a vízcsapot és javítsa meg. Ne használja a készüléket, amíg a csöveket és a tömlőket szakképzett személyek nem szerelték be megfelelően.
- Az üvegajtó a művelet során nagyon felforrósodhat. Tartsa távol a gyerekeket és a háziállatokat a géptől, amíg működik.
- A vízbevezető és -vezeték tömlőket biztonságosan kell felszerelni, hogy sértetlenek maradjanak. Ellenkező esetben vízszivárgás léphet fel.
- Ne távolítsa el a leeresztő szivattyú szűrőjét, amíg még van víz a készülékben. Nagy mennyiségű víz szivároghat ki, és a forró víz miatt fennáll a forrázás veszélye.

Használat és karbantartás

- Soha ne használjon gyúlékony, robbanásveszélyes vagy mérgező oldószereket. Ne használjon benzint, alkoholt stb. Csak olyan mosószereket válasszon, amelyek alkalmasak a gépi mosásra.
- Ellenőrizze, hogy minden zseb kiürült-e. Éles és merev tárgyak, például érmék, brossok, szegek, csavarok, kövek stb. súlyos károkat okozhatnak a gépben.
- A készülék használata előtt távolítsa el minden tárgyat a zsebekből, például öngyújtókat és gyufákat.
- Alaposan öblítse le a kézzel mosott tárgyakat.
- Az olyan anyagokat, mint az étolaj, aceton, alkohol, benzin, petróleum, felteltávolító szerek, terpentín, viasz és viaszeltávolítókat, a készülékben való szárítás előtt fel kell mosni extra mennyiségű mosószerrel.
- A habzivacsot (latexhabot), zuhanysapkákat, vízálló textíliákat, gumihevederes cikkeket és habgumi betétekkel ellátott ruhákat vagy párnákat nem szabad szárítani a gépben.
- A textilöblítőket vagy hasonló termékeket az utasításaikban ajánlottak szerint kell használni.
- Soha ne próbálja erővel kinyitni az ajtót. Az ajtó nem sokkal a ciklus befejezése után kinyílik.
- Ne zárja be túlzott erővel az ajtót. Ha nehezen becsukható az ajtó, ellenőrizze, hogy a ruhák megfelelően vannak-e behelyezve és elosztva.
- Tisztítás és karbantartás előtt, valamint minden egyes használat után mindig húzza ki a készülék csatlakozóját és zárja le a vízcsapot.
- Soha ne öntsön vizet a készülékre tisztítás céljából. **Áramütés veszélye!**
- A veszély elkerülése érdekében javítást csak a gyártó, annak szervizképviselője vagy hasonló képesítéssel rendelkező személy végezhet. A gyártó nem felelős a nem felhatatlmazott személyek közreműködésével okozott károkért.

Rendeltetésszerű használat

A terméket kizárólag otthoni használatra és háztartási mennyiségű textíliákra tervezték, amelyek alkalmasak gépi mosásra és szárításra. Ez a készülék csak beltéri használatra szolgál, és nem beépített használatra.

Csak ezen utasítások szerint használja a gépet. A készülék nem kereskedelmi használatra készült.

Bármely más felhasználás helytelen használatnak minősül. A gyártó nem felelős az helytelen használatból eredő károkért vagy sérülésekért.

Ezt a készüléket háztartási és hasonló alkalmazásokhoz tervezték, például:

- Személyzeti konyha az üzletekben, irodákban és más munkakörnyezetben;
- parasztházak;
- az ügyfelek által szállodákban, motelekben és más lakossági környezetben;
- Panzió típusú környezetek;
- Közösségi használatra szolgáló területek tömbházakban vagy mosodákban.

A KÉSZÜLÉK RÉSZEI

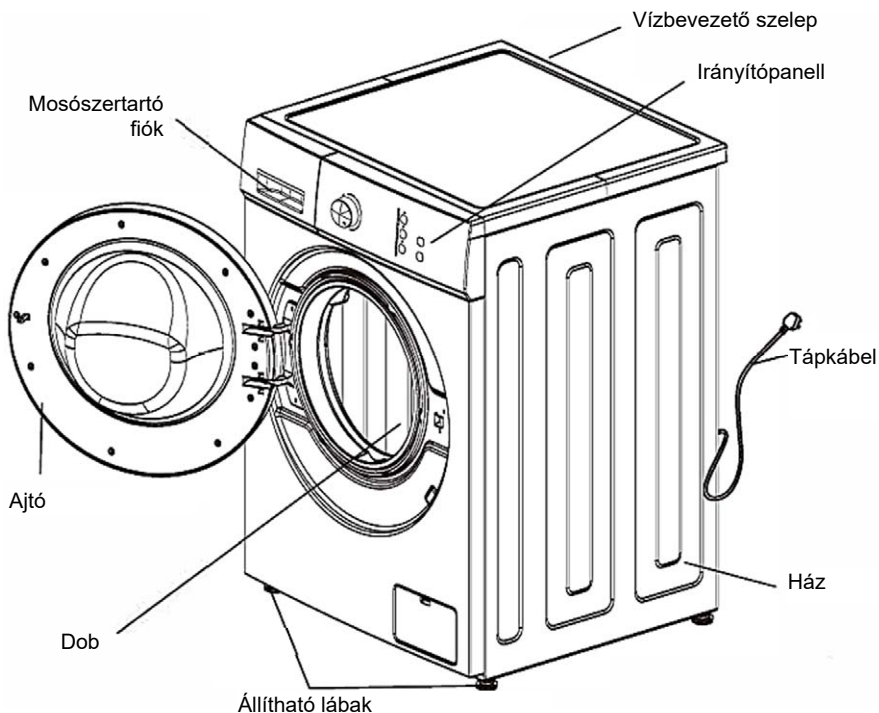

Jegyzet

- A kép csak informatív jellegű. A valódi készülék ettől kismértékben eltérhet, de a funkciójában nincs eltérés.
- Az első használat alkalmával némi víz kifolyhat. A teljesítményteszt után visszamaradó víz, a normál jelenséghez tartozik

Felszerelés!

Használati utasítás a Jótállással és az Info lappal	Hidegvíz ellátó cső	Kulcs a szállítócsavarok eltávolításához	A szállítócsavarok nyílásainak a fedelei

ÜZEMBEHELYEZÉS

ÜZEMBEHELYEZÉS helye



Figyelmeztetés

- A mosógép stabilitása nagyon fontos, hogy meggátolja a a mosógép elmozdulását és elcsúszását!
- Ügyeljen arra, hogy a termék ne álljon a kábelen vagy nyomja össze a tápkábelt!

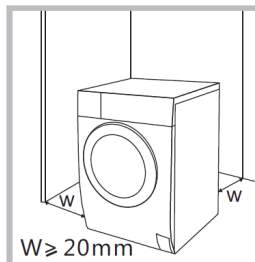

A mosógép üzembehelyezése előtt válassza ki az erre megfelelő helyet amelynek:

1. Kemény, száraz és vízszintes felületnek kell lennie
2. Nem szabad direkt napsugárzásnak kitéve lennie
3. Megfelelő szellőzéssel kell rendelkeznie
4. A helyiség hőmérséklete nem csökkenhet 0°C alá.
5. Távol kell lennie erős hőforrásoktól, pl. kályháktól, hőszugárzóktól, stb.

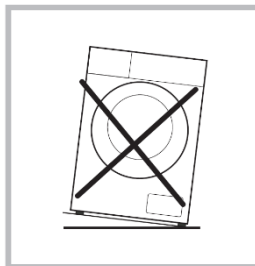

A készülék kicsomagolása



Figyelmeztetés

- A csomagolóanyag (pl. fóliák, műanyag zacskók, hungarocell) veszélyes lehet a gyerekekre.
- Fennáll a fulladás veszélye! Az összes csomagolóanyagot tartsa gyerekektől távol!

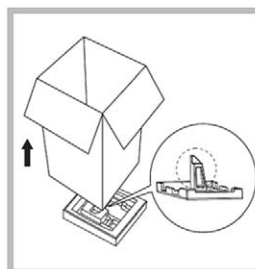

1. Vegye ki a kartondobozt és a hungarocell csomagolóanyagot.
2. Emelje fel a mosógépet és vegye le róla a hungarocell csomagolóanyag alsó részét. Ügyeljen arra, hogy az alsó hungarocellel együtt levegye a hungarocell kiboltosulást is.
3. Vegye le a rögzítőszalagot, amely rögzíti a tápkábelt és az elvezetőcsövet.
4. Vegye ki a dobból a vízellátó csövet és a többi tartozékot.

A szállítási csavarok eltávolítása



Figyelmeztetés

- A használat előtt feltétlenül el kell távolítani a hátoldalon található szállítási csavarokat!
- Ha szállítja a mosógépet, újra fel kell rakni a szállítócsavarokat. Tárolja a csavarokat könnyen elérhető helyen, hogy szükség esetén újra tudja őket használni.
- A Jótállás nem fedi le azokat a sérüléseket amelyek az el nem távolított csavarok okoztak!

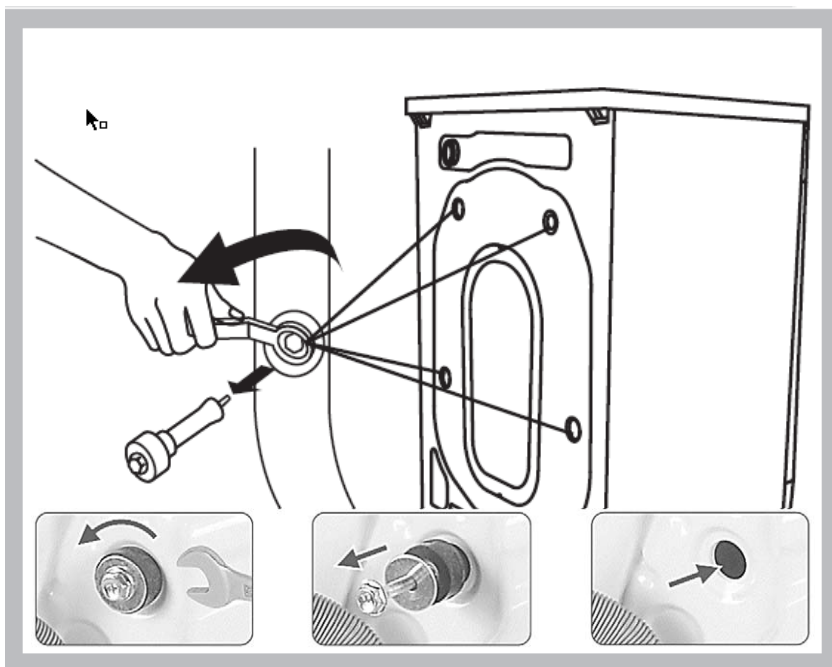

Kérjük, a szállítási csavarok eltávolításakor kövesse az alábbi lépéseket:

1. Kulccsal csavarja ki a 4 csavart és távolítsa el őket.
2. A szállítási csavarok lyukaira tegye fel a fedeleket amelyek mellékelve vannak a mosógéphez.
3. Tárolja a csavarokat könnyen elérhető helyen az esetleges újbóli felhasználásra.

Állítsa be a mosógépet vízszintes helyzetbe

⚠ Figyelmeztetés

- A 4 állítható lábacska rögzítő anyacsavarjainak erősen rögzítve kell lenniük a ház felé, hogy ne csavarodjon ki a lábacska.

- Ellenőrizze le, hogy a lábcskák teljesen megvannak-e húzva. Ha nincsenek, lazítsa meg a rögzítő anyacsavarokat (hogy beállíthassa a lábcskák magasságát) és állítsa vissza a lábcskákat az eredeti helyzetbe, hogy mind kb. egyforma hosszú legyen, középhelyzetben álljanak.

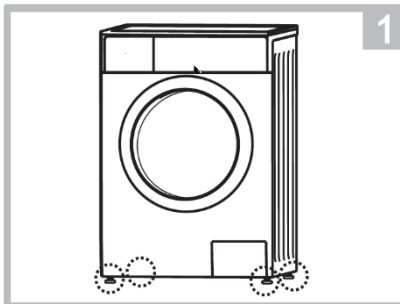

- Fordítsa el a lábcskákat, míg mind a 4 teljesen a padlóra szorul, anélkül hogy a mosógép elmozdulna vagy hintázna.
- Húzza meg a rögzítő anyacsavarokat a kulccsal, hogy a lábcskák ne tudjanak elfordulni és ellenőrizze le, hogy a mosógép stabil-e.

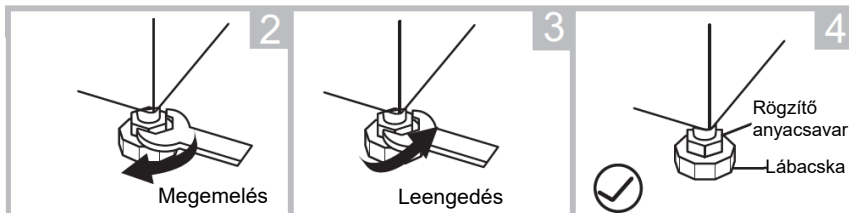

A vízellátócső csatlakoztatása

⚠ Figyelmeztetés

- Hogy ne csepegjen a víz vagy ne sérüljön meg a cső, kövesse az alábbiakban leírtakat.
- Ne hajlítsa, ne törje meg, ne alakítsa át és ne távolítsa el a vízellátócsövet.
- Azoknál a modelleknél ahol 2 csatlakozás van, csatlakoztassa az egyik csövet a melegvízes csapra, a másikat pedig a hidegvízes csapra. Így csökkentheti némely programnál az energiafogyasztást.

1. A cső csatlakoztatása a csapra

Csap a csavarral

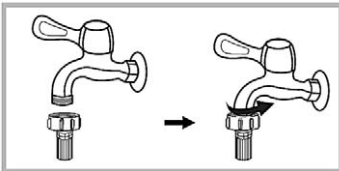

2. A cső másik végét csatlakoztassa a a mosógép hátoldalán lévő bemeneti szelepre és az óramutatójárásával megegyező irányba elfordítva szorítsa meg.

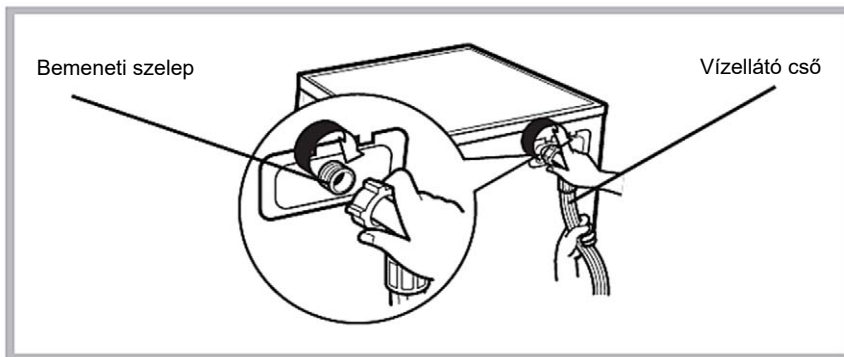

Vízvezető cső

⚠ Figyelmeztetés

- Ne hajlítsa meg vagy egyenesítse ki a vízvezető csövet.
- Helyezze fel megfelelően a csövet, ellenkező esetben a víz kiömölhet a mosógépből.

Kétféle módon lehet felhelyezni a vízvezető csövet:

1. Elhelyezni a csövet a víz kifolyásához

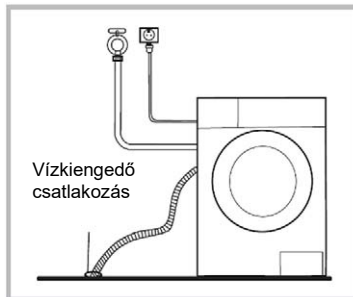

2. Csatlakoztassa a csatlakozást a vízvezetőhöz.

Megengedett magasság: Min 60cm
Max: 100cm

Jegyzet

- A tömlőtartó nem része a tartozékoknak. Ha szüksége van rá, kérdezze meg a helyi boltban.
- Ha készülék tartozékai között van támogatás a vízvezető csőhöz, tegye az elvezető csövet a következő módon

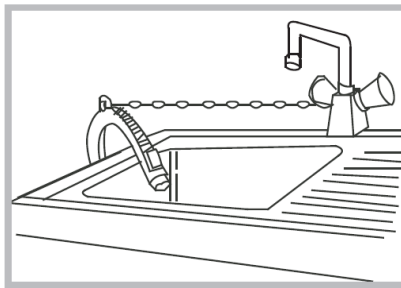
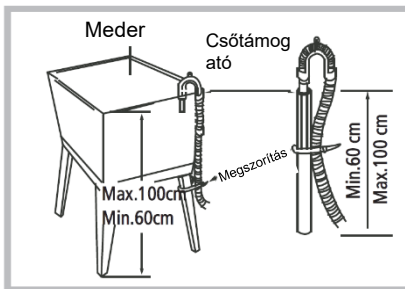
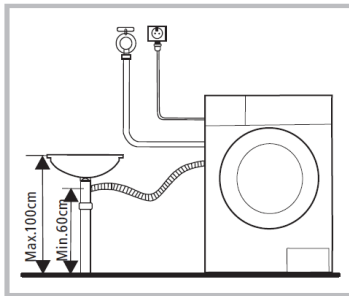

Figyelmeztetés

- Az elvezetőcső felhelyezésekor jól rögzítse azt.
- Ha az elvezetőcső túl hosszú, ne tegye be a mosógépbe mert ez problémát okozhat a működésben vagy a víz kiengedésében.

Gratulálunk!

Az Ön új mosógépre készen áll a használatra!

GYORS INDÍTÁS



- A mosás megkezdése előtt ellenőrizze le, hogy a mosógép és a csatlakozások megfelelőek-e.
- Az első mosás előtt üres dobbal (ruhák nélkül) mosson, így teljesen eltávolíthatja a mosógép belsejéből az esetleges szennyeződések amelyeket a gyártás során keletkeztek.

1. A mosás megkezdése előtt

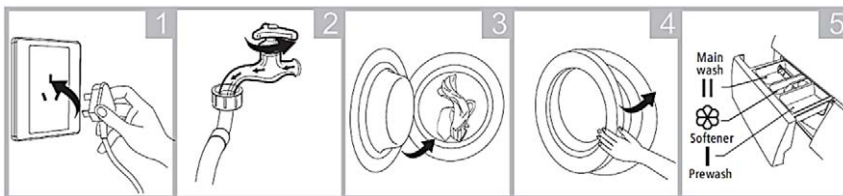

Helyezze áram alá

Nyissa meg a csapot

Rakja be a ruhákat

Csukja be az ajtót

Tegye bele a mosószert



Jegyzet

- Ha kiválasztotta az előmosás funkciót, akkor mosószert kell tenni az „ I. rekeszbe“ (előmosás) és a „ II. rekeszbe“ (főmosás) is (azoknál a mosógépeknél amelyeknél meg van ez a funkció).

2. Mosás

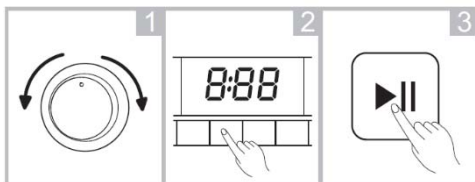

Válasszon Alapértelmezett v. Nyomja meg a mosóprogramot Funkcióválasztás gombot a mosás kezdéshez



Jegyzet

- A 2 lépés választható és ezt átugorhatja.

3. Mosás után

Amikor a mosási program befejeződik, az **ajtó bezárása** és a **"Start / Szünet"** jelzőlámpái elkezdnek villogni és hangjelzés vagy két apró pont a digitális kijelzőn jelezni fogja ezt.

Ajtó zárása és nyitása

- Amikor a mosógép elindítja a mosási ciklust, az ajtó automatikusan bezárul, és a kezelőpanelen kigyullad az "Ajtózár" jelzőfény (opció, nem minden modell).

Zár kioldása

- Amikor a mosási ciklus befejeződött, az "Ajtózár" jelzőfény továbbra is világít (opció). Várjon körülbelül 2 percet, az ajtó automatikusan kinyílik.

Az ajtó kinyitása a mosási ciklus alatt

- Nyomja meg a Start/Szünet gombot, és a mosógép leáll. Várjon körülbelül 2 percet, az ajtó automatikusan kinyílik.
 - Legyen óvatos, ha mosási ciklus közben kinyitja az ajtót, a hab túlcsoordulhat. Kérjük, törölközővel fogja fel a habot.
 - Ha a víz hőmérséklete túl magas, az ajtót nem lehet kinyitni.
 - Ha a vízszint túl magas, az ajtó működés közben nem nyitható ki.

MINDEN MOSÁS ELŐTT

- A mosógép működésének a feltétele a (0-40)°C hőmérséklet. Ha a helyiségben ahol a mosógépet használja a hőmérséklet 0°C alá csökkenhet, a bemeneti szelep és az elvezetőrendszer károsodhat vagy befagyhat. Ha a mosógép olyan helyiségben volt ahol a hőmérséklet 0°C vagy ez alatt volt, helyezze át a készüléket olyan helyiségbe ahol magasabb a hőmérséklet, így biztosítva azt hogy a vízellátó- és vízvezetőcső a használat előtt ne legyen befagyva.
- A mosás előtt ellenőrizze a címkét és a mosószer használatának magyarázatát. Habzásmentes vagy gyenge habzású mosószert használjon, gépi mosásra megfelelő



Ellenőrizze le a ruhán a címkéket



Ürítse ki a zsebeket



Kösse meg a megkötőket, húzza fel a villámzárat

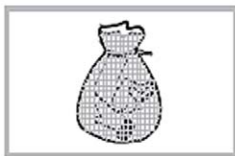

A kisebb ruhadarabokat tegye mosózacskóba.



Az érzékeny ruhákat fordítsa ki



Válogassa szét a ruhákat a mosás előtt



Figyelmeztetés

- A nagy és nehéz ruhadarabok mosásakor megváltozhat a mosógép dobjának az egyensúlya. Javasoljuk, hogy tegyen be még 1-2 ruhadarabot, hogy a centrifuga funkció zavartalan lehessen.
- Ne mossa azokat a ruhákat amelyek kerozinnal, benzinnel, alkohollal vagy egyéb gyúlékony anyaggal érintkeztek.

MOSÓSZERTARTÓ FIÓK

Nagymosás

- Javasoljuk, hogy egy kicsit oldja fel a mosószert (pl. szappandarabokat), mielőtt a mosószeres dobozba helyezné.

Előmosás

- Ha a ruhanemű erősen szennyezett, az előmosás funkció kiválasztása után adjon hozzá kisebb mennyiségű mosószert.

Öblítőszer

- Kérjük, a mosás megkezdése előtt tegyen be öblítőt, amely az utolsó öblítéskor automatikusan a dobba kerül.
- Ha koncentrált öblítőt használ, kérjük, hígítsa fel kis mennyiségű vízzel.
- Ne lépje túl a MAX jelzést.

- Csak gépi mosószert használjon, csökkentett habzással
- Használjon két kanál vizet a mosószert hígításához, mielőtt a mosószert rekeszbe helyezné.

- Csak gépben mosható mosószert használjon
- Ne használjon túl sok mosószert, mert az túl sok habot okozhat, befolyásolhatja a mosás minőségét vagy meghibásodást okozhat.
- Válassza ki a mosószert a ruhanemű típusa, a víz hőmérséklete és a szennyezettség mértéke szerint.
- Csak nem agresszív mosószert használjon az optimális mosási eredmény elérése és a

Javaslatok a mosószert használatához különböző hőmérsékleteken

- Erősen szennyezett fehér ruhanemű mosásakor javasoljuk, hogy 60°C-os vagy magasabb hőmérsékletű pamutprogramot használjon, fehérítőszereket tartalmazó szabványos mosópor használatával, amely közepes/magas hőmérsékleten kiváló eredményt ad.
- 40°C és 60°C közötti mosáshoz a használt mosószert típusának meg kell egyeznie az anyag típusával és a szennyezettség mértékével.

Szabványos mosószerek benne a porok alkalmasak erősen szennyezett "fehér" vagy színes tartós textíliákhoz, míg a folyékony mosószerek vagy "színvédő" mosószerek az enyhén szennyezett színes anyagokhoz.

- 40°C alatti mosáshoz folyékony vagy kifejezetten alacsony hőmérsékleten történő mosásra alkalmas tisztítószereket javasolunk.

VEZÉRLŐPULT

Modell: WFL-100616CS

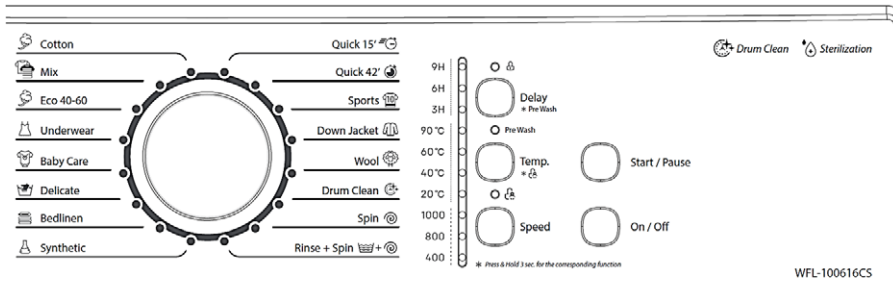

Jegyzet

- Az itt látható rajz csak tájékoztató jellegű. A tényleges termék kissé eltérhet, de a funkcionalitás változatlan marad.

1. On/Off (Be/Ki) gomb

- A mosógép be- vagy kikapcsolása.
- Amikor a mosási program befejeződött, nyomja meg a **On/Off (Be/Ki)** gombot az áramellátás kikapcsolásához.

2. Start/Pause (Start/Szünet) gomb

- Nyomja meg a gombot a mosási ciklus elindításához
- Nyomja meg újra a gombot a mosás szüneteltetéséhez. Nyomja meg újra a gombot a mosás folytatásához.

3. Delay (Késleltetés (Mosás késleltetése))

Ha a „Késleltetés” funkciót használja mosáshoz, a késleltetési idő **3 óra, 6 óra, 9 óra, 12 óra, 15 óra, 18 óra.**

- Ha törölni szeretné a késleltetési funkciót, nyomja meg egy ciklusban a **"Késleltetés (Delay)"** gombot.
- A késleltetési idő a mosás kezdetétől a mosás végéig értendő.
- A „Késleltetés” funkciót a program kiválasztása után és a „Start/Szünet” gomb megnyomása előtt kell aktiválni.

4. Előmosás (Prewash-Delay gomb)

- Ha a ruhanemű erősen szennyezett, a főmosási program előtt kiválaszthatja az előmosási funkciót.
- Nyomja meg a **Előmosás (Prewash-Delay)** gombot több mint 3 másodpercig az előmosási funkció be-/kikapcsolásához.

5. Hőm. (Temp.)

- A mosási hőmérséklet kiválasztása a ruhanemű típusától függően.
- A különböző mosási programok eltérő hőmérséklet-beállítási tartományokkal rendelkeznek.

6. Gyermekszár (szülői zár) (Temp.-)

- Szülői zár engedélyezése/letiltása. Nyomja meg és tartsa lenyomva a Késleltetés gombot 3 másodpercnél tovább a zár funkció aktiválásához.

- Amíg a Parental Lock funkció aktív, a mosógép be-/kikapcsoló gombján kívül más gombok nem választhatók.
- Nyomja meg és tartsa lenyomva a Késleltetés gombot több mint 3 másodpercig a törléshez.

7. Sebesség (Centrifuga) (Speed)

- Válassza ki a centrifugálási sebességet a ruhanemű kapacitásának és a ruhanemű típusának megfelelően.
- A különböző mosási programok különböző centrifugálási tartományokkal rendelkeznek.

8. Forgógomb a mosási program kiválasztásához

- Mosási program kiválasztása a ruhanemű típusától függően.

9. Jelzőlámpák

Ajtózár  : A lámpa akkor világít, ha az ajtó zárva van.

Pre Wash (Előmosás): A lámpa világít, ha az előmosás funkció aktív.

Child Lock  : A lámpa világít, ha a gyermekzár funkció aktív.

Modell: WFL-100616CDS

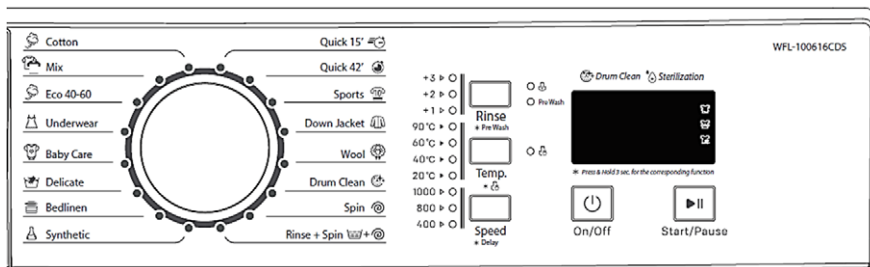

Jegyzet

- Az itt látható rajz csak tájékoztató jellegű. A tényleges termék kissé eltérhet, de a funkcionalitás változatlan marad.

1. On/Off (Be/Ki) gomb

- A mosógép be- vagy kikapcsolása.
- Amikor a mosási program befejeződött, nyomja meg a On/Off (Be/Ki) gombot az áramellátás kikapcsolásához.

2. Start/Szünet gomb

- Nyomja meg a gombot a mosási ciklus elindításához
- Nyomja meg újra a gombot a mosás szüneteltetéséhez. Nyomja meg újra a gombot a mosás folytatásához.

3. Öblítés (Rinse)

- A **Be/Ki** gomb megnyomása és a mosási program kiválasztása után az **Öblítés (Rinse)** gomb megnyomásával további öblítést választhat. A további öblítés javítja a mosási hatást.

4. Hőm. (Temp.)

- A mosási hőmérséklet kiválasztása a ruhanemű típusától függően.
- A különböző mosási programok eltérő hőmérséklet-beállítási tartományokkal rendelkeznek.

5. Sebesség (Centrifuga) (Speed)

- Válassza ki a centrifugálási sebességet a ruhanemű kapacitásának és a ruhanemű típusának megfelelően.
- A különböző mosási programok különböző centrifugálási tartományokkal rendelkeznek.

6. Forgógomb a mosási program kiválasztásához

- Mosási program kiválasztása a ruhanemű típusától függően.

7. Jelzőlámpák

Ajtózár : A lámpa akkor világít, ha az ajtó zárva van.

Pre Wash (Előmosás): A lámpa világít, ha az előmosás funkció aktív.

Child Lock : A lámpa világít, ha a gyermekzár funkció aktív.

Mosás : A lámpa világít, ha a mosási funkció aktív.

Öblítés (Öblítés) : A lámpa világít, ha az öblítés funkció aktív.

Spin (Centrifuga) : A lámpa világít, ha a centrifugálás funkció aktív.

8. Előmosás (Rinse - Prewash)

- Ha a ruhanemű erősen szennyezett, a főmosási program előtt kiválaszthatja az előmosási funkciót.
- Nyomja meg a **Előmosás (Rinse - Prewash)** gombot több mint 3 másodpercig az előmosási funkció be-/kikapcsolásához.

9. Delay (Mosás késleltetése) (Speed-Delay gomb)

- A késleltetési idő az alapértelmezettől a program végéig tartó időszakra vonatkozik.
- Tartsa lenyomva a **"Speed-Delay"** gombot több mint 3 másodpercig az előkésleltetési funkcióba való belépéshez, ugyanakkor a **"Speed-Delay"** megnyomásával 5 másodpercen belül kiválaszthatja a megfelelő előkésleltetési időt, ellenkező esetben a választási lehetőség lejár. de a funkció továbbra is bekapcsolva lesz. A beállított idő megjelenik a képernyőn.
- A funkció törléséhez forgassa el a programmenüt.

Bevezetés a mosási funkciókba és programokba

Szabványos használat



1. Előkészítés



- Nyissa ki az ajtót, tegye be a ruhaneműt és csukja be az ajtót.
- Nyissa ki a mosószerfiókot, adjon hozzá mosószert, és zárja be a fiókot.
- Nyissa ki a vízcsapot, és dugja be a tápkábelt a konnektorba.

2. Nyomja meg a Be/Ki gombot.





3. A mosási programot a ruhanemű típusának megfelelően választhatja ki.

Pamut (Cotton)  --- **Mix (Színes)**  --- **Eco 40-60**  --- **Fehérmű (Underwear)**

 --- **Babaápolás (Baby Care)**  --- **Törékeny (Delicate)**  --- **Ágynemű**

(Bedlinen)  --- **Szintetikus (Synthetic)**  --- **Öblítés + Centrifugálás (Rinse+Spin)**

+ --- **Centrifugálás (Spin)**  --- **Kádtisztítás (Tub Clean)**  --- **Gyapjú (Wool)**

 --- **Kabát (Down Jacket)**  --- **Sport (Sports)**  --- **Gyors 42' (Quick 42')**  -

-- **Gyors 15' (Quick 15')** 

PROGRAMOK

Hogy a mosás hatékony és a mosandó ruhaanyag típusának megfelelően, ki kell választani a megfelelő mosási programot a ruhaanyag típusának, a szennyezettség mértékének és a mennyiségnek (súly) megfelelően.

Programok	Leírás
Cotton (Pamut)	Pamut és lenvászon anyagok, nem érzékenyek a melegre
Mix (Kevert ruha)	Ezt a programot a vegyes ruhák mosására használhatja, amelyeknek sokkal több időre és energiára van szükségük a mosáshoz. A mindennapi pamut ruhadarabok, pl. ágynemű, köntös és alsónemű mosására használják.
ECO 40-60	Alapértelmezés szerint 40 °C, nem választható, alkalmas mosogatásra 40–60 °C között
Underwear (Fehérnemű)	Fehérneműmosás.
Baby Care (Gyermek érzékeny mosás)	Ezt a programot választva a baba ruhái alaposabban mosódnak, és az öblítéssel jobban védi a baba érzékeny bőrét.
Delicate (Érzékeny)	Törékeny szövetek, például géz, selymvászon stb.
Bedlinen (Ágynemű)	„Gépben mosható” jelzéssel rendelkező textíliák pl. ágyneműk, lepedők, függönyök stb.
Synthetic (Szintetikus)	Szintetikus szövetek: pl. ingek, kabátok, vegyes textíliák. Kötött textíliák mosásakor a lazább kötés és a könnyebb habzás miatt csökken a mosószer mennyisége.
Rinse and spin (Öblítés és forgatás)	Extra öblítés forgatással.
Spin (Centrifugálás)	A centrifuga bekapcsolása
Tube Clean (Dob tisztítás)	Speciális program a mosógép dobjának és tömlőjének tisztítására. A sterilizálást magas, 90°C-os hőmérsékleten végezzük, hogy a ruhanemű mindig tiszta maradjon. Amikor ez a program fut, ne tegyen ruhaneműt a mosógépbe. Ha megfelelő mennyiségű klóros fehérítőt ad hozzá, a dob tisztító hatása jobb lesz. Szükség szerint használja ezt a programot.
Wool (Gyapjú)	Kézzel vagy géppel mosható gyapjúhoz vagy finomgyapjúhoz. Különlegesen kíméletes mosóprogram az összemelés elkerülésére, hosszabb program szünetekkel. (A textíliák a mosófolyadékban maradnak)
Down Jacket (Kabát)	Program könnyű kabátok mosására.
Sport (Sportruházat)	Program sportruházat mosására.
Quick 42' (Gyors 42')	Gyakran cserélt, nem túl piszkos és vékony ruhák mosásához
Quick 15' (Napi mosás 15')	Program alkalmas kismennyiség (néhány ruhadarab), nem túl piszkos ruha gyors mosására.

Lehetőségek (WFL-100616CS, WFL-100616CDS)

Program	Hőmérséklet (°C)	Centrifuga (rpm)	Idő (ó:perc)	Töltés (kg)
Cotton (Pamut)	Hideg (20°C,40°C,60°C,90°C)	800 (0,400,1000)	0:54	≤6
Mix (Kevert ruha)	Hideg (20°C,40°C)	800 (0,400)	1:00	≤4
Eco 40-60	40°C (Cold, 20°C,60°C)	1000 (0,400,800)	3:18	≤2
Underwear (Fehérnemű)	20°C (Hideg,40°C)	800 (0,400)	0:59	≤3
Baby Care (Babaápolási)	60°C (40°C,90°C)	800 (0,400,1000)	2:06	≤3
Delicate (Finom)	20°C (Hideg,40°C)	800 (0,400)	0:48	≤2
Bedlinen (Ágynemű)	40°C (Hideg,20°C)	800 (0,400)	1:08	≤2
Synthetic (Szintetikus)	40°C (Hideg,20°C,60°C)	800 (0,400,1000)	1:07	≤2
Quick 15' (Napi mosás 15')	Cold (20°C,40 °C)	800 (0,400)	0:15	≤2
Quick 42' (Napi mosás 42')	20°C (Hideg,40°C)	800 (0,400)	0:42	≤2
Sport (Sportruházat)	Cold (20 °C,40°C)	800 (0,400)	0:44	≤4
Down Jacket (Kabát)	40°C (Hideg,20°C)	800 (0,400)	0:58	≤2
Wool (Gyapjú)	40°C (Hideg,20°C)	800 (0,400)	0:47	≤2
Tube Clean (Dob tisztítás)	60°C	800	1:15	-
Spin (Centrifugálás)	-	800 (0,400,1000)	0:10	≤6
Rinse+Spin (Öblítés+Centrifugálás)	-	800 (0,400,1000)	0:16	≤6

Utasítás

1. A mosási idő változhat a víznyomástól, a vízlefolyó beépítésétől, a ruhanemű típusától, súlyától, vízhőmérsékletétől stb.
2. A mosási folyamat során a képernyőn látható mosási és centrifugálási idő eltérhet a tényleges működési időtől.
3. A mosási folyamat során a program aktuális időtartamának kijelzési ideje a ruhanemű súlyának megfelelően módosul.
4. A ruhanemű és a mosószer eltérő súlya miatt, ha a centrifugálási sebesség túl alacsony, előfordulhat, hogy az öblítő hatás nem lesz jó. Ezután állítsa a centrifugát magasabb értékre.
5. Ha további funkciókat állít be a kiválasztott alapértelmezett mosási programhoz, mint a legergiahatékonyabb programhoz, a mosási idő automatikusan megnő.

Megjegyzés

- Energetikai tesztelési program: ECO 40-60. Sebesség: maximális sebesség; A második a gyári alapbeállítás.
- Föltöltet 8,0 kg kapacitású mosógéphez: 4 kg.
- Föltöltet 7,0 kg kapacitású mosógéphez: 3,5 kg.
- Föltöltet 6,0 kg kapacitású mosógéphez: 3 kg.
- A "Cotton ECO 40-60" a standard mosási program, amelyre az energiacímkén és az információs lapon található információk vonatkoznak, és normál szennyezettségű pamut ruhanemű mosására alkalmas. Ez a leghatékonyabb program az energia- és vízfogyasztás kombinációjára, valamint a pamut ruhanemű típusa szempontjából. A tényleges vízhőmérséklet eltérhet a megadott ciklushőmérséklettől.
- A fenti táblázatokban feltüntetett és ajánlott ruhanemű mennyiségek olyan ajánlások, ahol a mosógép a legjobb mosási eredményt adja. A felhasználó a megengedett maximális kapacitásig nagyobb mennyiségű szennyeset tölthet a mosógépbe, de ekkor az eredmény és a mosási hatékonyság csökken.

TISZTÍTÁS ÉS KARBANTARTÁS

⚠ Figyelmeztetés

- A mosógép tisztítása és karbantartása előtt mindig áramtalanítani kell a készüléket és el kell zární a vizet.

A mosógép ház tisztítása

A mosógép megfelelő karbantartása meghosszabbíthatja annak az élettartamát.

A házat szükség esetén tisztíthatja felhígított nem súroló hatású semleges mosószerrel.

Ha kiömlik a víz, azonnal törölje át nedves ruhával a mosógépet és a padlót.

Ne használjon kefét, súrolószivacsot, fémszálás kefét, súroló és maró hatású vegyi tisztítószereket vagy organikus oldószereket (pl. alkohol, aceton, olaj stb.).

Ne mossa át a mosógépet folyó vízzel, így megakadályozhatja hogy a mosógép belsejébe víz kerüljön és elkerülheti az elektromos szigetelés és egyéb részek károsodását. Használjon enyhén nedves ruhát, majd száraz ruhával törölje át az irányító panellt a mosógép elején.



📌 Jegyzet

- A tisztításhoz ne használjon savat, oldószert és egyéb maró hatású oldószert, mint pl. alkohol és egyéb maró hatású vegyi termék.

A dob tisztítása

A megnövekedett nedvességtartalom miatt a dob és a ruhadarabokon lévő fémrészek érintkezésekor megtörténhet, hogy a dobon rozsdafoltok jelennek meg. Javasoljuk, hogy az ilyen foltokat azonnal távolítsa el klórmentes mosószerrel. Soha ne használjon súrolószereket és súrolószivacsokat, pl. acélgapot.

📌 Jegyzet

- A dob tisztításakor ne tegyen a mosógépbe ruhát.

Az ajtó üvegének és tömítógumijának tisztítása

Mosás után törölje le az üveget és a tömítógumit, majd hagyja az ajtót egy ideig nyitva, így meg tud száradni a dob belseje.

Ha megengedi, hogy a szennyeződés és a vízkő felhalmozódjon az ajtó üvegén és tömítésén, előfordulhat hogy a tömítés elkezd átengedni a vizet.

Ellenőrizze le a tömítés redőit és ha idegen tárgyakat talál benne, mint pl. gombok, fémpenézek és egyéb tárgyak, távolítsa el őket.



A csatlakozások és a víz bemeneti szűrőjének tisztítása

Jegyzet

- A bemeneti szűrőt időnként meg kell tisztítani vagy ha észreveszi, hogy a bemenő víz nyomás csökken.

A csap szűrőjének a tisztítása:

1. Zárja el a csapot.
2. Vegye le (csavarja le) a csaphoz csatlakozó csövet a csapról.
3. Tisztítsa meg a csövön a szűrőt (ha van ilyen) és a csapon a csatlakozást.
4. Újra csatlakoztassa a csövet a csapra, nyissa meg a csapot és ellenőrizze le, hogy csepeg-e valahol a víz.

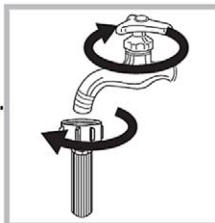

A mosógép bemeneti szűrőjének tisztítása:

1. Zárja el a csapot.
2. Vegye le (csavarja le) a mosógép csatlakozásáról a csövet.
3. Tisztítsa meg a csatlakozáson a szűrőt.
4. Újra csatlakoztassa a csövet a mosógépre, nyissa meg a csapot és ellenőrizze le, hogy csepeg-e valahol a víz.

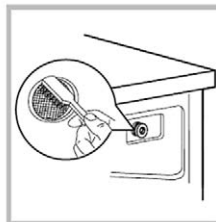

Jegyzet

- A szűrőt külön is megtisztíthatja, vegye le a csatlakozásról, mossa meg és helyezze vissza a csatlakozásra;
- Csatlakoztassa újra a csövet, nyissa meg a csapot és ellenőrizze le, hogy csepeg-e valahol a víz.

A mosószertartó fiók tisztítása:

1. Nyomja meg az öblítő rekeszben a műanyag részt, az alsó képen nyíllal van megjelölve.
2. Emelje meg a fiókot és húzza ki. Mossa át alaposan a fiók minden részét, beleértve az öblítő műanyag szintmérőjét.
3. Tegye vissza a szintmérőt és tolja helyére a fiókot.

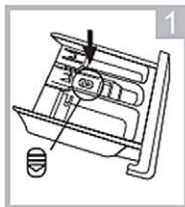

Nyomja meg a kinyitó gombot és húzza ki a fiókot



Folyó vízzel mossa ki a fiókot

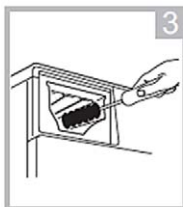

Tisztítsa meg a fióktartó belsejét

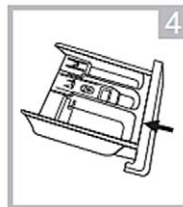

Tegye vissza a fiókot a mosógépbe

Jegyzet

- A tisztításkor ne használjon savat, oldószert vagy egyéb maró hatású oldószert mint pl. alkohol vagy maró hatású vegyi terméket.

A vízleeresztő szivattyú szűrőjének tisztítása:

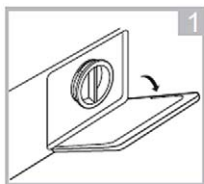

Nyissa ki a fedelet az előlap aljánál

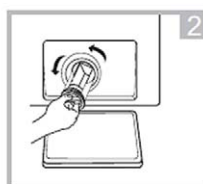

Az óramutatójával ellentétes irányba elfordítva csavarja ki a szűrőt



Távolítsa el a szennyeződésekét vagy az idegen tárgyakat

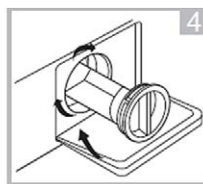

Csavarja vissza a szűrőt és csukja be a fedelet



Figyelmeztetés

- Legyen óvatos, mert a mosógépben lévő víz forró is lehet!
- Várja meg amíg a mosógépben lévő víz kihűlik.
- A tisztítás előtt áramtalanítsa a készüléket, így megakadályozható az áramütés veszélye.
- A vízleeresztő szivattyú szűrője átengedi az apró dolgokat a mosás során, de a nagyobb tárgyak beakadhatnak a szűrőbe és eltömíthetik a szivattyút vagy a vízleeresztőt.
- Időnként tisztítsa ki a szűrőt, hogy a mosógép zavartalanul működhessen.



Óvatossági rendszabályok!

- Állítson a pumpa szűrőjének a nyílása alá egy lapos edényt, mert amikor eltávolítja a szűrőt előfordulhat, hogy a mosógép installációjában található víz elkezd csepegni.
- Ellenőrizze hogy a ventiláció sapkája és a vész vízvezető tömlő megfelelően fel van-e helyezve (opc, nem minden modell),
- Némely mosógép nem rendelkezik vész vízvezető tömlővel, ekkor fordítsa el direkt a szűrő fedelét, hogy a víz elkezdjen kifolyni az odakészített lapos edénybe.
- Amikor a mosógépet használja, függ a kiválasztott programtól is, a pumpában a víz forró lehet. A mosási ciklus alatt soha ne vegye le a pumpa fedelét! Várja meg, hogy a mosógép befejezze a mosási ciklust és hogy üres legyen. A szűrő visszahelyezésekor ügyeljen arra, hogy a szűrő meg legyen szorítva, hogy ne szivároгjon a ví.

Szállítás

- Szállítás előtt: A csavarokat erre szakosodott személynek kell visszahelyeznie a gépbe. A felgyülemlett vizet ki kell vezetni a gépből.
- Ez a készülék nehéz. Óvatosan szállítsa. Emeléskor soha ne fogja meg a gép kiálló részét. A gép ajtaja nem használható fogantyúként. A mosógépet az eredeti csomagolásban kell szállítani vagy tekerje be puha ruhába, hogy megakadályozza a károsodást.
- A nem megfelelő csomagolás miatt megsérülhet a készülék külseje.
- Amikor elmozdítja a készüléket fogja meg és tartsa a ház széleit vagy a talpazatot. Soha ne emelje fel a készüléket úgy, hogy a felső fedél széleinél fogva teszi azt.
- Ne fordítsa a készüléket fejtetőre, vízszintesre vagy ne tegye ki nagy vibrációnak és rázkódásnak.

Megjegyzés:

A jótállás nem fedi le azokat a meghibásodásokat vagy mechanikai sérüléseket, amelyek a be-, a kirakodás vagy a mosógép szállítása során keletkeznek.

Kikapcsolás, ha a mosógépet hosszabb időn keresztül nem fogja használni

Ha a mosógépet hosszabb időn keresztül nem fogja használni, áramtalanítsa azt (húzza ki a dugót a falból), ürítse ki a dobot, zárja el a vízcsapot.

Hagyja az ajtót egy kicsit nyitva, így elkerülhető a kellemetlen szag megjelenése.

Ne tárolja a mosógépet olyan helyiségben ahol a hőmérséklet 0°C alá csökkenhet.

A víz megfagyása károsíthatja a mosógép részeit.

PROBLÉMÁK ELHÁRÍTÁSA



Jegyzet

- Némely egyszerű problémát a felhasználó is meg tud oldani, a meghatalmazott szervíz segítsége nélkül. Ha a probléma nem oldódik meg az alábbiakban leírtak alapján sem, lépjen kapcsolatba a meghatalmazott szervízzel.

Probléma leírása	Ok	Megoldás
A mosógépet nem lehet beindítani	<ul style="list-style-type: none"> Az ajtó nincs jól becsukva 	<ul style="list-style-type: none"> Csukja be újra az ajtót és próbálja meg újra beindítani a mosógépet. Ellenőrizze le, hogy van-e beszorult ruhadarab az ajtó és a ház között.
Nem lehet kinyitni az ajtót	<ul style="list-style-type: none"> Ez teljesen normális. Ez egy biztonsági mechanizmus a víztúlfolyás megakadályozására. Várjon néhány percet és akkor ki tudja nyitni az ajtót. 	<ul style="list-style-type: none"> Várja meg amíg a mosási program befejeződik. A mosási program befejeztével az ajtó néhány perc múlva ki fog nyílni. Kapcsolja ki a készüléket, majd indítsa újra.
Csepeg a víz	<ul style="list-style-type: none"> Csepeg a víz a vízellátó tömlőn A pumpa szűrője nincs teljesen megszorítva. 	<ul style="list-style-type: none"> Ellenőrizze le az ellátótömlőt és szükség esetén szorítsa meg a csatlakozásokat a capon vagy a mosógép csöcsatlakozását. Tisztítsa meg a pumpa szűrőjét és szűrő tömítését.
A mosószertartó fiók falán felgyülemlett a mosószer	<ul style="list-style-type: none"> A mosószer "megkövesedett" a fiókokban 	<ul style="list-style-type: none"> Tisztítsa meg a mosószertartó fiókot
Az indikátorok vagy a kijelző nem világítanak	<ul style="list-style-type: none"> Az elektromos meghajtás során zavarok jelentkeztek 	<ul style="list-style-type: none"> Kapcsolja ki a készüléket majd 10 mp múlva újra kapcsolja be
Különös hang	<ul style="list-style-type: none"> 	<ul style="list-style-type: none"> Ellenőrizze le, hogy a szállítási csavarok el vannak-e távolítva Ellenőrizze le a mosógép stabilitását. Állítsa be a stabilitást a beállító lábacschkák elfordításával.

HIBAKÓDOK

WFL-100616CS

Egy probléma	Jelző lámpák				Jelölje be	Egy lehetséges megoldás
	Gyerekszár	3H	6H	9H		
Nincs vízellátás	LED villogás	LED világít	Kikapcsolva	Kikapcsolva	<ul style="list-style-type: none"> Ellenőrizze, hogy a vízellátás nyitva van-e? Megszakadt a vízellátás, vagy túl alacsony a víznyomás? Befagytak a vízvezetékek? Eltömődtek a szűrők? 	<ul style="list-style-type: none"> Nyissa ki a vízellátást. Kérjük, várjon még egy kicsit. Használjon forró vizet a csövek leolvasztásához. Tisztítsa meg a szűrőket
Nincs víz elfolyás	LED villogás	Kikapcsolva	Fényes	Kikapcsolva	<ul style="list-style-type: none"> Túl alacsonyan vannak elhelyezve a lefolyócsövek? Befagytak a lefolyócsövek? A leeresztő cső vagy a leeresztő szelep (ha van) eltömődött? 	<ul style="list-style-type: none"> Tolja lejjebb a lefolyócsövet Használjon forró vizet a csövek leolvasztásához Ellenőrizze és tisztítsa meg a leeresztő csövet és a leeresztő szelepet
A gép nem indul el	LED villogás	Kikapcsolva	Kikapcsolva	Fényes	<ul style="list-style-type: none"> Csatlakoztatva van a dugó a konnektorhoz? Megnyomta a Start/Szünet gombot? Az ajtó megfelelően zárva van? 	<ul style="list-style-type: none"> Ellenőrizze a konnektort és a dugót Nyomja meg a Start/Szünet gombot Ellenőrizze az ajtót, és csukja be újra
Ha a centrifuga nem működik, szakaszosan forog	LED villogás	LED világít	Kikapcsolva	Fényes	<ul style="list-style-type: none"> Ellenőrizze, hogy a szállítási csavarokat eltávolították-e? Stabil helyzetben van a gép? Túl könnyű vagy túl nehéz a ruha? 	<ul style="list-style-type: none"> Távolítsa el a szállítócsavarokat Helyezze a gépet stabil és vízszintes felületre Ellenőrizze a ruha súlyát, és vegye fel a megfelelő súlyú ruhát.
Folyamatos vízellátás	LED villogás	LED világít	Fényes	Kikapcsolva	<ul style="list-style-type: none"> Zárja el a vízcsapot, húzza ki a csatlakozódugót, és kérjen segítséget egy hivatalos szervizközponttól 	
A dob nem forog	LED villogás	Kikapcsolva	Kikapcsolva	Kikapcsolva	<ul style="list-style-type: none"> Zárja el a vízcsapot, húzza ki a csatlakozódugót, és kérjen segítséget egy hivatalos szervizközponttól 	
Túl sok buborék és hab	-	-	-	-	<ul style="list-style-type: none"> Állítsa be a mosószer mennyiségét Használjon olyan mosószert, amely nem hoz létre túl sok habot 	

WFL-100616CDS

Egy probléma	Jelölje be	Egy lehetséges megoldás
A mosógép nem indul el	<ul style="list-style-type: none"> • A tápcsatlakozó be van dugva a konnektorba? • Megnyomta a Start/Szünet gombot? • Az ajtó megfelelően zárva van? 	<ul style="list-style-type: none"> • Ellenőrizze a tápcsatlakozót és a tápegységet • Nyomja meg a Start/Szünet gombot • Ellenőrizze az ajtót, és csukja be újra.
A kijelzőn az „UE” felirat látható (Nincs centrifuga, vagy a centrifuga szakaszosan működik)	<ul style="list-style-type: none"> • Ellenőrizze, hogy a szállítási csavarokat eltávolították-e? • Stabílan van beszerelve a mosógép? • Túl kicsi vagy túl nehéz a ruhanemű mennyisége? 	<ul style="list-style-type: none"> • Távolítsa el a szállítási csavarokat • Helyezze a mosógépet stabil és sima felületre • Ellenőrizze a ruhanemű súlyát, és tegye be a megfelelő súlyú ruhaneműt
A kijelzőn az "IE" felirat látható (nincs vízbevezetés)	<ul style="list-style-type: none"> • Ellenőrizze, hogy nyitva van-e a vízcsap? • Megszakadt a vízellátás vagy alacsony a víznyomás? • Befagytak a vízvezetékek? • Eltömődtek a szűrők? 	<ul style="list-style-type: none"> • Nyissa ki a vízcsapot. • Kérjük, várjon még egy kicsit • Használjon forró vizet a csővek leolvasztásához • Tisztítsa meg a szűrőket
A kijelzőn az „OE” felirat látható (Nincs vízkibocsátás)	<ul style="list-style-type: none"> • Ellenőrizze, hogy a leeresztő tömlő túl magasra van-e állítva? • Befagyott a leeresztő tömlő? • Eltömődött a leeresztő tömlő vagy a leeresztő szelep (ha van ilyen)? 	<ul style="list-style-type: none"> • Tolja lejjebb a leeresztő tömlőt • Használjon forró vizet a belek felolvasztásához • Ellenőrizze és tisztítsa meg a leeresztő tömlőt és a leeresztő szelepet
A kijelzőn "DE" látható (A mosógép nem indul el a mosóprogrammal)	<ul style="list-style-type: none"> • Csatlakoztatva van a dugó a konnektorhoz? • Megnyomta a Start/Szünet gombot? • Az ajtó megfelelően zárva van? 	<ul style="list-style-type: none"> • Ellenőrizze az aljzatot és a dugót • Nyomja meg a Start/Szünet gombot • Ellenőrizze az ajtót, és csukja be újra.
Túl sok buborék és hab	<ul style="list-style-type: none"> • Túl sok a mosószer mennyisége? • Használj gépi mosószert? 	<ul style="list-style-type: none"> • Állítsa be a mosószer mennyiségét • Használjon olyan mosószert, amely nem hoz létre túl sok habot
A kijelzőn az "FE" felirat látható (A víz folyamatosan kerül a mosógépbe)	<ul style="list-style-type: none"> • Zárja el a vízcsapot, húzza ki a csatlakozódugót, és kérjen segítséget egy hivatalos szervizközponttól 	
A kijelzőn a "tE" felirat látható (A fűtő nem melegíti a vizet)	<ul style="list-style-type: none"> • Zárja el a vízcsapot, húzza ki a csatlakozódugót, és kérjen segítséget egy hivatalos szervizközponttól 	
A kijelzőn „LE” vagy „CE” látható (A dob nem forog)	<ul style="list-style-type: none"> • Zárja el a vízcsapot, húzza ki a csatlakozódugót, és kérjen segítséget egy hivatalos szervizközponttól 	

MŰSZAKI SPECIFIKÁCIÓK

Modell:	WFL-100616CS	WFL-100616CDS
Tápegység	220-240V, 50Hz	220-240V, 50Hz
Névleges áram	10A	10A
Névleges teljesítmény	1750W	1750W
Szabványos víznyomás	0,05-1Mpa	0,05-1Mpa
Mosási kapacitás	6,0 kg	6,0 kg
Méreték (SzxMxH)	595*440*850 mm	595*440*850 mm
Nettó tömeg	52	52

ÜGYFÉLSZOLGÁLAT

A készülék alkatrészei a modell utolsó egységének forgalomba hozatala után legalább 10 évig állnak rendelkezésre.

Kérdés esetén vegye fel a kapcsolatot a mellékelt szervizhálózat ügyfélszolgálatával vagy a forgalmazóval: M SAN Grupa d.o.o., Dugoselska ul. 5, 10372 Rugvica, Horvátország,

A következő pótalkatrészek kaphatók az M SAN Grupa d.o.o. vagy MR Servisnél: Ajtó, Ajtó zsanér és tömítések, egyéb tömítések, Ajtózár szerelvény és műanyag perifériák, például mosószer-adagolók.

Figyelmeztetés!

Áramütés veszélye

Soha ne próbálja meg megjavítani a hibásnak vélt készüléket.

Ön és a jövőbeni felhasználók életét is veszélybe sodorhatja. Ezt a javítási munkát csak arra felhatalmazott szakemberek végezhetik.

A helytelen javítás érvényteleníti a garanciát, és emiatt a későbbi károkat nem lehet felismerni!

Tárolása, EU Megfelelősségi nyilatkozat

Elektromos és elektronikus berendezések ártalmatlanítása



Környezetünk védelme és a felhasznált alapanyagok minél teljesebb újrahasznosítása érdekében a fogyasztót arra kéri, hogy szállítsa vissza a nem működőképes berendezéseket az elektromos és elektronikus gyűjtőrendszerbe.

A keresztes ábrázoló szimbólum azt jelzi, hogy ezt a terméket vissza kell vinni az elektronikus hulladék gyűjtőhelyére, hogy a lehető legjobb alapanyag újrahasznosítás útján táplálja.

A termék biztosításával megakadályozza a környezetre és az emberi egészségre gyakorolt lehetséges negatív hatásokat, amelyeket egyébként a termék nem megfelelő megsemmisítése okozhat. A termék újrahasznosítása hozzájárul az egészséges környezet és a természeti erőforrások megőrzéséhez. Az EE termékek gyűjteményével kapcsolatos részletes információkért forduljon a kereskedőhöz, ahol a terméket vásárolta.

Eu megfelelési nyilatkozat

Ezt a készüléket az alkalmazandó európai szabványoknak, valamint az összes alkalmazandó irányelvnek és rendeletnek megfelelően gyártják.

Az EU megfelelési nyilatkozata letölthető a következő linkről:

www.msan.hr/dokumentacijaartikala



EPREL Termékinformációs lap (EU) 2019/2014)

A termékinformációs lap adatai az EPREL adatbázisba kerültek

További információért és a termékinformációért kérjük, olvassa be a QR-kódot, vagy látogasson el a Vivax weboldalára: www.vivax.com



WFL-100616CS



WFL-100616CDS

VIVAX

TERMÉK MEGNEVEZÉSE:

TÍPUSA:

GYÁRI SZÁMA:

VÁSÁRLÁS IDŐPONTJA:

A TERMÉK FOGYASZTÓI

ÁRA

KERESKEDŐ BÉLYEGZŐJE:

TISZTELT VÁSÁRLÓNK!

Köszönjük, hogy a VIVAX terméket választotta és reméljük, hogy hosszú időn keresztül elégedett lesz a választásával.

Jelen Jótállási Jegy alapján a termékre a forgalmazó (importőr) és/vagy gyártó az itt meghatározott jótállási feltételekkel jótállást vállal az alább feltüntetett termékre, mely jótállásra vonatkozó igényét a termék vásárlója, amennyiben fogyasztónak tekintendő, közvetlenül a forgalmazónál illetve a gyártó által megbízott szervíz-hálózatban érvényesítheti.

60 HÓNAP (5 év)	HŰTŐSZEKRENYEK, FOGYASZTÓLÁDÁK, FOGYASZTÓSZEKRENYEK
A jótállási nyilatkozatban meghatározott feltételek szerint	

KÉRJÜK, HOGY MIELŐTT ELKEZDENÉ HASZNÁLNI A KÉSZÜLÉKET, OLVASSA EL FIGYELMESEN A KÉSZÜLÉKHEZ MELLÉKELT HASZNÁLATI UTASÍTÁST!

Jótállási feltételek

Fogyasztók (a szakmája, önálló foglalkozása vagy üzleti tevékenysége körén kívül eljáró természetes személy – Ptk. 8.1.§ 3. pont) és Forgalmazók vonatkozásában.

1. A kötelező jótállás jogalapja és időtartama

- 1.1 A Fogyasztó és Forgalmazó közötti szerződés keretében eladott új tartós fogyasztási cikkekre („Fogyasztási cikk”) Forgalmazót jótállási kötelezettség terheli, amelynek időtartama az egyes tartós fogyasztási cikkekre vonatkozó kötelező jótállásról szóló 151/2003. (IX. 22.) Korm. rendelet 2.§ (1) bekezdése alapján 10.000,- Ft-ot elérő, de 250.000,- Ft-ot meg nem haladó eladási ár esetén 2 év, 250.000,- Ft eladási ár felett 3 év („Kötelező jótállás”) a Korm. rendelet 1. számú mellékletében felsorolt új fogyasztási cikkekre.
- 1.2 Ezen határidők elmulasztása jogvesztéssel jár.
- 1.3 A jótállási határidő a Fogyasztási cikk fogyasztó részére történő átadása, vagy ha az üzembe helyezést a Forgalmazó vagy annak megbízottja végzi, az üzembe helyezés napjával kezdődik.
- 1.4 Ha a Fogyasztó a Fogyasztási cikket az átadástól számított 6 hónapon túl helyezteti üzembe, a jótállás kezdő időpontja a Fogyasztási cikk átadásának napja.
- 1.5 A Fogyasztási cikk kijavítása esetén a jótállás időtartama meghosszabbodik a javításra átadás napjától azzal z idővel, amely alatt a Fogyasztó a Fogyasztási cikket rendeltetésszerűen nem használhatta.
- 1.6 A Kötelező jótállás Magyarország közigazgatási területére érvényes Forgalmazó vonatkozásában.

2. Vállalt jótállás

- 2.1 A Forgalmazó a Kötelező jótállás sávos, eladási árhoz kötött jótállási szabállyal szemben egységesen 5 év kötelező jótállást biztosító megoldást vállal jelen jótállási jeggyel megvásárolt Fogyasztási cikkre. A következőkben a Vállalt jótállási időn belül a jótállás szabályai megegyeznek a Kötelező jótállás szabályaival. A Vállalt jótállás Magyarország közigazgatási területére érvényes forgalmazó vonatkozásában

3. A jótállás jogosultja és kötelezettje

- 3.1. A jótállási kötelezettség teljesítése azt a vállalkozást terheli, amelyet a Fogyasztóval kötött szerződés a szerződés tárgyát képező szolgáltatás nyújtására kötelez, vagyis a Forgalmazót.
- 3.2. A jótállásból eredő jogokat a Fogyasztási cikk tulajdonosa érvényesítheti, feltéve, hogy fogyasztónak minősül.

4. A jótállásból eredő jogok érvényesítése

- 4.1. A Kötelező jótállásból eredő jogok a jótállási jeggyel érvényesíthetők. A jótállási jegy Fogyasztó rendelkezésére bocsátásának elmaradása esetén a szerződés megkötését bizonyítottnak kell tekinteni, ha az ellenérték megfizetését igazoló bizonylatot - az általános forgalmi adóról szóló törvény alapján kibocsátott számlát vagy nyugtát - a Fogyasztó bemutatja. Ebben az esetben a jótállásból eredő jogok az ellenérték megfizetését igazoló bizonylattal érvényesíthetők. Kérjük ellenőrizze, hogy az eladó vállalkozás a jótállási jegyet szabályosan töltötte-e ki, amelynek tartalmaznia kell: a vállalkozás nevét, címét; a Fogyasztási cikk azonosítására alkalmas megnevezését és típusát, gyártási számát; a gyártó nevét, címét, ha a gyártó nem azonos a vállalkozással; szerződéskötés, a Fogyasztási cikk Fogyasztó részére történő átadásának vagy - a Forgalmazó vagy közreműködője általi üzembe helyezés időpontját; a Forgalmazó bélyegzőlenyomatát és a képviselőtében eljáró személy aláírását. A jótállási jegy Fogyasztó rendelkezésére bocsátásának elmaradása, annak szabálytalan és/vagy hiányos kitöltése a Fogyasztó jogszabályból eredő, a Kötelező jótállásra vonatkozó jogait nem érinti.
- 4.2. A Vállalt jótállásból eredő jogok szabályosan kitöltött jótállási jeggyel és a számla vagy nyugta birtokában érvényesíthetők.

5. A jótállási kötelezettség

- 5.1. A jótállási kötelezettség Forgalmazót a fentiekben meghatározottak szerinti módon, a jótállási időtartamon belül érvényesített igények esetén terheli. Ha a Forgalmazó kötelezettségének a Fogyasztó felhívására - megfelelő határidőben - nem tesz eleget, a jótállási igény a felhívásban tűzött határidő eltelteitől számított három hónapon belül akkor is érvényesíthető bíróság előtt, ha a jótállási idő már eltelt. E határidő elmulasztása jogvesztéssel jár.
- 5.2. A kijavítás iránti igény a Fogyasztási cikket értekesítőnél, a vásárlás helyén, a Forgalmazó székhelyén, bármely telephelyén, fióktelepén, és a jelen jótállási ügyen feltüntetett javítószolgálatánál, szakszervizénél érvényesíthető.
- 5.3. Felhívjuk figyelmét, hogy a hiba felfedezése után késedelem nélkül köteles a hibát a Forgalmazóval közölni. A hiba felfedezésétől számított két hónapon belül közölt hibát késedelem nélkül közöltnek kell tekinteni. A közlés késedelméből eredő kárt a Fogyasztó felelős.
- 5.4. A jótállásból eredő jogokat a dolog tulajdonjogának átruházása esetén az új tulajdonos érvényesítheti a Forgalmazóval szemben.

6. Az Ön jótálláson, szavatosságon alapuló jogai

- 6.1. A Fogyasztó jótállási-, szavatossági igénye alapján jogosult választása szerint:
 - a) kijavítást vagy kicserélést igényelni, kivéve, ha a választott jótállási-, szavatossági jog teljesítése lehetetlen, vagy ha az a Forgalmazónak - másik jótállási-, szavatossági igény teljesítésével összehasonlítva - aránytalan többletköltséget eredményezne, figyelembe véve a Fogyasztási cikk hibátlan állapotban képviselt értékét, a szerződésszegés súlyát és a jótállási-, szavatossági jog teljesítésével a Fogyasztónak okozott érdeksérelmet; vagy
 - b) az ellenszolgáltatás arányos leszállítását igényelheti, vagy a hibát a Forgalmazó költségére maga kijavíthatja vagy mással kijavíttathatja, vagy a szerződéstől elállhat, ha a Forgalmazó a kijavítást vagy a kicserélést nem vállalta, e kötelezettségének az alábbiak szerinti feltételekkel nem tud eleget tenni, vagy ha a Fogyasztónak a kijavításához vagy kicsereléséhez fűződő érdeke megszűnt.
- 6.2. Felhívjuk szíves figyelmét, hogy jelentéktelen hiba miatt elállásnak nincs helye.
- 6.3. Tájékoztatjuk Önt, hogy jogosult a választott jótállási-, szavatossági jogáról másra áttérni, azonban az áttéréssel okozott költséget köteles a Forgalmazónak megfizetni, kivéve, ha az áttérésre a Forgalmazó adott okot, vagy az áttérés egyébként indokolt volt.
- 6.4. Tájékoztatjuk Önt, hogy ha a Fogyasztási cikk meghibásodása miatt a vásárlástól (üzembe helyezettől) számított három munkanapon belül érvényesít csereigényt, a Forgalmazó nem hivatkozhat a Ptk. 6:159. § (2) bekezdés a) pontja értelmében aránytalan többletköltségre, hanem köteles a Fogyasztási cikket kicserélni, feltéve, hogy a meghibásodás a rendeltetészerű használatot akadályozza.

7. A Forgalmazó jótálláson alapuló kötelezettségei

- 7.1. A Fogyasztó által bejelentett kijavítás iránti igényről jegyzőkönyvet kell felvenni, amelyben rögzíteni szükséges a Fogyasztó nevét, címét; nyilatkozatát arról, hogy hozzájárul a jegyzőkönyvben rögzített adatainak a GDPR rendeletben meghatározottak szerinti kezeléséhez; a Fogyasztási cikk pontos megnevezését, vételárát; az értekesítés, üzembe helyezés időpontját; a hiba bejelentésének időpontját; a hiba leírását; jótállási igénye alapján a Fogyasztó által érvényesíteni kívánt jogot; a jótállási igény rendezésének módját vagy az igény elutasításának indokát, illetve azt az időpontot, amikor a Fogyasztó a kijavított Fogyasztási cikket átveheti. Ha a Forgalmazó jótállási kötelezettségének a Fogyasztó által érvényesíteni kívánt jogtól eltérő módon tesz eleget, ennek indokát. A jegyzőkönyv tartalmazza, hogy a Fogyasztó íjogvita esetén a megyei (fővárosi) kereskedelmi és iparkamarák mellett működő békéltető testület eljárását is kezdeményezheti. A jegyzőkönyv másolatát haladéktalanul, igazolható módon a Fogyasztó rendelkezésére kell bocsátani.

Ha a Forgalmazó vagy a Fogyasztási cikk eladója a Fogyasztó jótállási igényének teljesíthetőségéről annak bejelentésekor nem tud nyilatkozni, álláspontjáról öt munkanapon belül, igazolható módon köteles értesíteni a Fogyasztót.

Felhívjuk szíves figyelmét, hogy a jótállási igény bejelentése nem minősül a fogyasztóvédelemről szóló törvény szerinti panasznak.

- 7.2 A Forgalmazónak törekednie kell arra, hogy a kijavítást vagy kicserélést legfeljebb tizenöt napon belül elvégezze. Ha a kijavítás vagy kicserélés a tizenöt napot meghaladja, a Fogyasztót köteles Forgalmazó értesíteni elektronikus – vagy más, átvétel igazolására alkalmas úton a kijavítás vagy csere várható időtartamáról.
- 7.3 A kijavítás során a Fogyasztási cikkbe csak új alkatrész kerülhet beépítésre.
- 7.4 A kicserélés iránti igény teljesítésekor a Fogyasztási cikk eladója, vagy a Forgalmazó a jótállási jegyben köteles feltüntetni a kicserélés tényét és időpontját.
- 7.5 Ha a kötelező jótállási időtartam alatt a Fogyasztási cikk első javítása során megállapítászt nyer, hogy az nem javítható, Forgalmazó köteles azt 8 napon belül kicserélni – kivéve ha a Fogyasztó eltérően rendelkezik. Ha erre nincs lehetőség, köteles a bemutatott bizonylaton feltüntetett vételárát 8 napon belül visszateríteni a Fogyasztónak.
- 7.6 Ha a kötelező jótállási időtartam alatt a Fogyasztási cikk háromszori kijavítást követően újra meghibásodik, a 151/2003. (IX. 22.) Korm. rendelet 5.§ (6) bekezdésébe foglalt jogkövetkezmények alkalmazandók.
- 7.7 Ha a Fogyasztási cikk kijavítására az igény közlésétől számított 30. napig nem kerül sor, a 151/2003. (IX. 22.) Korm. rendelet 5.§ (7) bekezdésébe foglalt jogkövetkezmények alkalmazandók.
A 7.5., 7.6. és 7.7 pontokban foglalt rendelkezések nem vonatkoznak többek között az elektromos kerékpárra, elektromos rollerre és quadra.
- 7.8 Felhívjuk szíves figyelmét, hogy a rögzített bekötésű, illetve a 10 kg-nál súlyosabb, vagy tömegközlekedési eszközön kézi csomagként nem szállítható Fogyasztási cikket az üzemeltetés helyén köteles a Forgalmazónak javítania. Ha a kijavítás az üzemeltetés helyén nem végezhető el, az el- és visszaszállításról a Forgalmazó köteles gondoskodni azzal, hogy a Fogyasztási cikk le- és visszaszerelése a Fogyasztó feladata. A Forgalmazó köteles Önnek egyeztetni az Ön által megadott elérhetőségek egyikén a helyszíni javítás, illetve el- és visszaszállítás időpontjáról.
- 7.9 A jótállási kötelezettség teljesítésével kapcsolatos költségek a Forgalmazót terhelik.

8. A jótállással kapcsolatos egyéb rendelkezések

- 8.1 A jótállási igényt a Fogyasztási cikk minden olyan hibája miatt határidőben érvényesítettnek kell tekinteni, amely a megjelölt hibát előidézte. Ha a Fogyasztó a jótállási igényét a Fogyasztási cikk - a megjelölt hiba szempontjából - elkülönítható része tekintetében érvényesíti, az igény a Fogyasztási cikk egyéb részeire nem minősül érvényesítettnek.
- 8.2 A jótállási igény teljesítése során a Fogyasztási cikkben tárolt adatok és információk megrongálódhatnak, megsemmisülhetnek vagy elveszhetnek. Az ilyen megrongálódásért, megsemmisülésért vagy elveszésért, valamint az ebből eredő kárért a Forgalmazó a felelősségét kizárja. Ezért felhívjuk szíves figyelmét, hogy a Fogyasztási cikkben tárolt adattállomány, a beállítások mentésére, megőrzésére fordítson figyelmet.
- 8.3 A jótállás körébe nem tartozik a Fogyasztási cikk üzembe helyezése, beállítása.
- 8.4 A Fogyasztási cikk nem megfelelő módon, vagy hosszabb ideig történő tárolása annak üzembe helyezése nélkül a műszaki állapotának romlását idézheti elő.

9. A Forgalmazó jótállási kötelezettségének korlátozása, kizárása

- 9.1 Kérjük, hogy ügyeljen a Fogyasztási cikkhez csatolt használati útmutatóban foglaltak maradéktalan betartására. A Forgalmazó mentesül a jótállási kötelezettség alól, ha bizonyítja, hogy a hiba oka a nem rendeltetésszerű használat, mechanikai sérülés (leejtés, leesés), szakszerűtlen kezelés, nem megfelelő összerelés, átalakítás, helytelen tárolás, nem megfelelő feszültség használata, beázás, elemi csapás vagy az értékesítés utáni bármilyen külső behatás eredménye, továbbá ha a Fogyasztási cikket nem a jelen jótállási jegyben kijelölt javítószolgálatnál, szervízben javították.
- 9.2 Amennyiben a Fogyasztási cikknek igazolására szolgáló záró matrica (plomba) található, kérjük azt ne sértse meg, ne távolítsa el. Mielőtt olyan feliratot, vagy matricát szeretne eltávolítani a Fogyasztási cikkről, amelyet a kezelési útmutató nem jelez, kérjük konzultáljon velünk. A Fogyasztási cikk nem megfelelő tisztításából adódó meghibásodás a jótállás kizárását eredményezheti. Mivel a karbantartási munkák elvégzése, illetve elvégzetése a Fogyasztó feladatát képezi, ha a Fogyasztási cikk meghibásodására e karbantartási kötelezettség elmulasztása is közrehatott, a közrehatás arányában a fogyasztó köteles viselni a javítási költségek arányosrészét.
- 9.3 Az akkumulátor helytelen kezelése ahhoz vezethet, hogy a törvényes jótállási idő lejáratánál hamarabb is tönkre mehet. Az akkumulátor nem gyári töltővel való töltése, valamint nem rendeltetésszerű használata a jótállás kizárását eredményezheti.
- 9.4 Az esőben történő használat, mosás, vagy egyéb okból történt beázás miatt keletkezett károsodásra a jótállás nem terjed ki.
- 9.5 A jótállás nem vonatkozik a fogyó-kopó alkatrészek (pl. akkumulátor kapacitás, gumiabroncsok, védő-, takaróanyagok) rendes elhasználódására, mindez azonban nem érinti a fogyó-kopó alkatrészeknek a polgári jog fogalomhasználata szerinti mechanika esetén fennálló jótállási kötelezettséget. A termék mechanika sérülésére visszavezethető hibára a jótállás nem terjed ki.
- 9.6 A 10.000,- Ft eladási ár feletti közlekedési eszközök, így különösen, de nem kizárólagosan elektromos roller, elektromos kisautó esetében a Fogyasztási cikk maximális teherbírása összesen 100 kg. A túlterhelésből eredő károokra a jótállás nem vonatkozik.
- 9.7 A jelen főpontban meghatározott jótállás kizárása többek között érvényes a porszívók szűrői rendszeres tisztításának és karbantartásának elmaradása miatt bekövetkező meghibásodásokra. Különösen fontos, hogy a használati útmutatóban foglaltakat tartsa be.
- 9.8 Az LCD és a LED kijelzőkkel ellátott Fogyasztási cikkeken a működésükből eredendően hibás képpontok keletkezhetnek. A készülék nem tekinthető pixelhibásnak TV-k esetében, amennyiben a kijelzőn a hibás, nem működő képpontok száma 8 darabot nem haladja meg, és ezen belül a hibás, állandóan világosan égő képpontok száma a 2

darabot nem haladja meg, valamint két világos hibás képpont távolsága legalább 10 mm, és két állandóan sötétlen maradó hibás képpont távolsága legalább 10 mm. Minden más termék esetében max. 2 képpont (pixel) színelterése, vagy 1 képpont nem megfelelő működése (megjelenítési szintől független állandó világítás vagy (kiégés) miatt. A mindenkori magyar és nemzetközi szabványoknak megfelelő, a specifikáción belüli képpont-hibákért nem áll fenn jótállási kötelezettsége Forgalmazónak.

Vonatkozó jogszabályok:

- a Polgári Törvénykönyvről szóló 2013. évi V. törvény
- az egyes tartós fogyasztási cikkekre vonatkozó kötelező jótállásról szóló 151/2003. (IX. 22.) Korm. rendelet
- a fogyasztó és vállalkozás közötti szerződés keretében eladott dolgokra vonatkozó szavatossági és jótállási igények intézésének eljárási szabályairól szóló 19/2014. (IV. 29.) NGM rendelet (18/2020. (VI.12.) ITM rendelet)
- a fogyasztási cikkek adásvételének és a kapcsolódó jótállásnak egyes vonatkozásairól szóló, 1999. május 25- i 1999/44/EK európai parlamenti és tanácsi irányelv

A termékekre vonatkozó megfelelési nyilatkozatot és az eredeti Megfelelési Nyilatkozat másolatát (EU Declaration of Conformity) egyszerűen letöltheti a a gyártó weboldaláról: <http://doc.msan.hr/dokumentacijaartikala/>

Gyártó: **M SAN Grupa d.o.o., Dugoselska ulica 5, 10372 Rugvica, Zagreb, Croatia.**

Tel: +385 1 3654961 , E-mail: helpdesk@msan.hr Web: www.msan.hr

Márkaszervíz:

TOOLTECHNIC KFT

Vaskapu utca 10-14,

1095 Budapest.

Tel: +361/ 330-4465

E-mail: ugyfelszolgalat@tooltechnic.net

Web: <http://tooltechnic.net/>

Megyei (fővárosi) kereskedelmi és iparkamarák mellett működő békéltető testület elérhetősége:

<https://www.bekeltetes.hu/>

JAVÍTÁSRA FELVÉVE:		
JAVÍTÁS ELKÉSZÜLT:		
JAVÍTÁSRA FELVÉVE:		
JAVÍTÁS ELKÉSZÜLT:		
JAVÍTÁSRA FELVÉVE:		
JAVÍTÁS ELKÉSZÜLT:		

Jótállási napló	1	2	3
Bejelentés időpontja			
Visszaadási időpontja			
Bejelentett hiba			
Javítás módja			
Jótállás új határideje			
Munkalapszám			

Kicserélés esetén töltendő ki!

Kicserélés történt, amelynek időpontja:

VIVAX



VIVAX

www.VIVAX.com