

CASO®
DESIGN

Használati útmutató

AF 250

Fritőz



CE



Artikel-Nr. 3171

Használati útmutató

Általános

Kérjük olvassa el az itt található információkat, hogy gyorsan megismerhesse készülékét és kihasználhassa annak minden funkcióját.

Éveken át segítségére lesz új készüléke, ha megfelelően kezeli és gondozza. Sok örömet kívánunk a használatához!

A használati útmutatóról

Ez a kezelési útmutató a Fritőz részét képezi (továbbiakban: készülék) és fontos információkat nyújt Önnek a készülék első üzembe helyezéséről, biztonságáról, rendeltetésszerű használatáról és gondozásáról.

A kezelési útmutatónak mindig rendelkezésre kell állnia. Ezt az útmutatót el kell olvasnia és alkalmaznia kell minden olyan személynek, aki ezzel a készülékkel dolgozik:

- Üzembe helyezés
- Működés
- Hibaelhárítás és/vagy
- Tisztítás

Tartsa a kezelési útmutatót biztonságos helyen, és a készülékkel együtt adja át a következő tulajdonosnak.

Figyelmeztetés

A használati útmutató a következő figyelmeztetéseket tartalmazza:

▲GEFAHR VESZÉLY

Az ilyen fokú figyelmeztetés egy várható vészhelyzetre hívja fel a figyelmet

Amennyiben bekövetkezik a vészhelyzet, az súlyos sérülésekhez vagy halálhoz vezethet.

- Alaposan olvassa át a figyelmeztetés utasításait, hogy elkerülje a komoly személyi sérülések vagy halál veszélyét

▲WARNUNG FIGYELEM

Az ilyen fokú figyelmeztetés egy lehetséges vészhelyzetre hívja fel a figyelmet.

Amennyiben bekövetkezik a vészhelyzet, az súlyos sérülésekhez vezethet.

- Alaposan olvassa át a figyelmeztetés utasításait, hogy elkerülje a személyi sérüléseket.

▲VORSICHT VIGYÁZAT

Az ilyen fokú figyelmeztetés egy lehetséges vészhelyzetre hívja fel a figyelmet.

Amennyiben bekövetkezik a vészhelyzet, az enyhe vagy közepes sérülésekhez vezethet.

- Alaposan olvassa át a figyelmeztetés utasításait, hogy elkerülje a személyi sérüléseket.

A megjegyzés olyan további információkat tartalmaz, melyek elősegítik a készülék egyszerű használatát.

Felelősség korlátozása

Az üzembe helyezéssel, üzemeltetéssel és gondozással kapcsolatos összes műszaki információ, adat és közlemény a nyomtatáskor teljesen naprakész, és legjobb tudásunk és meggyőződésünk szerint állítjuk össze, figyelembe véve korábbi tapasztalatainkat és megállapításainkat.

Nem keletkezhet követelés a kézikönyvben szereplő információkból, illusztrációkból vagy leírásokból

A gyártó nem vállal felelősséget a következők során kialakult károkért

- A kézikönyv be nem tartása
- Nem rendeltetésszerű használat
- Nem szakszerű javítások
- Készülék műszaki módosítása, változtatása
- Nem megfelelő alkatrészek használata

A készülék átalakítása nem ajánlott, és garanciavesztéssel jár.

Az összes fordítás legjobb tudásunk alapján készült. Nem vállalunk felelősséget a fordítási hibákért, sem a közvetlen, sem pedig a közvetett úton törtétekért. Kizárólag az eredeti német nyelvű szöveg marad kötelező érvényű.

Szerzői jogi védelem

Ez a dokumentum szerzői jogi védelem alatt áll.

A Braukmann GmbH fenntartja az összes jogot, beleértve a fotomechanikus reprodukció, a sokszorosítás és a speciális folyamatok (pl. Adatfeldolgozás, adathordozók, adathálózatok) felhasználásával történő terjesztést is.

Fennállhat tartalmi és technikai változás.

Biztonság

Ez a fejezet fontos, a készülék kezelésével kapcsolatos biztonsági utasításokat tartalmaz. A készülék megfelel a szükséges biztonsági előírásoknak. A helytelen használat sérüléseket vagy anyagi károkat okozhat.

Rendeltetésszerű használat

Ez a készülék csak háztartásokban, zárt helyiségben használható

Ez a készülék csak háztartási használatra szolgál, zárt helyiségben ételek sütésére és melegítésére. Ezt a készüléket háztartásban és hasonló területeken használhatják, mint:

- üzletekben, irodákban, és más kereskedelmi egységek konyháiban;
- B&B szálláshelyeken,

- mezőgazdasági birtokokon;
 - hotelekben, motelekben és egyéb szálláshelyeken.
- A más célú vagy a leírást meghaladó célú felhasználások összeférhetetlenek minősülnek a tervezett vagy kijelölt felhasználással.

▲WARNUNG

Figyelem

Vészhelyzet nem rendeltetésszerű használat esetén!

Veszélyek keletkezhetnek, amennyiben nem rendeltetésszerűen, vagy más célokra használja a készüléket.

- ▶ A készüléket kizárólag rendeltetésének megfelelően használja.
- ▶ Vegye figyelembe jelen kezelési kézikönyvben leírt eljárási módszereket.

A nem rendeltetésszerű használatból eredő károk miatt felmerülő minden igényt kizárunk. Az egyedüli kockázatot a Felhasználó viseli.

Általános biztonsági információk

HINWEIS

Megjegyzés

Kérjük vegye figyelembe az alábbi biztonsági tudnivalókat a készülék biztonságos kezelésével kapcsolatban:

- ▶ Használat előtt vizsgálja meg a készüléket, látható-e rajta külső sérülés. Soha ne helyezze üzembe a sérült eszközt..
- ▶ Ha a tápkábel vagy a csatlakozó megsérült, akkor a veszély elkerülése érdekében azokat a gyártónak vagy szervizképviselőjének kell kicserélnie.
- ▶ Ezt az eszközt 8 éves vagy annál idősebb gyermekek használhatják, amennyiben felügyelet alatt állnak vagy utasítást kaptak a készülék biztonságos használatára, és megértették az ebből fakadó veszélyeket..
- ▶ A készüléket és csatlakozókábelét 8 évnél fiatalabb gyermekektől tartsa távol.
- ▶ 8 évnél idősebb gyermekek kizárólag felügyelet mellett végezhetik a készülék tisztítását, karbantartását.
- ▶ Gyermekek nem játszhatnak a készülékkel.
- ▶ A készüléket csökkent fizikai, érzékszervi vagy szellemi képességekkel rendelkező személyek tapasztalataik és/vagy ismereteik hiánya esetén abban az esetben használhatják, ha felügyelet alatt állnak vagy utasítást kaptak a készülék biztonságos használatára és megértették az ebből fakadó veszélyeket.
- ▶ Ne használja a készüléket nedves kézzel, és ne működtesse üresen.
- ▶ Működés közben ne hagyja felügyelet nélkül a készüléket.
- ▶ Ne használjon olyan alkatrészeket, amelyeket a gyártó nem ajánl, mivel ez károsíthatja készülékét vagy személyi sérüléseket okozhat.
- ▶ Ne használja kültéren.

Megjegyzés

▶ Kizárólag a gyártó által felhatalmazott ügyfélszolgálati részlegek végezhetnek javításokat az eszközön, mert ellenkező esetben a garanciális jogosultságok későbbi kár esetén semmisnek minősülnek. A helytelenül elvégzett javítások jelentős veszélyeket okozhatnak a felhasználó számára.

▶ A hibás alkatrészeket mindig eredeti pótalkatrészekkel kell kicserélni. Csak ezek az alkatrészek garantálják a biztonsági követelmények teljesülését.

▶ Ne hagyja, hogy a vezeték az asztal végén lógjon, és ne tegye forró felületre.

▶ Ne helyezze a készüléket gázsütőre, elektromos sütőre vagy annak közelében, vagy fűtött sütőbe.

▶ Ne tegyen semmit a készülék tetejére. Ez megzavarja a légáramlást és befolyásolja a meleglevegős sütési eredményt.

▶ A készülék automatikusan készenléti üzemmódba kapcsol, miután a főzési idő lejárt vagy 3 perccel azután, hogy nem használja.

Húzza ki az eszközt, és kapcsolja le teljesen.

▶ A készüléket csak sütéshez és melegítéshez használja.

▶ Ellenőrizze, hogy a fogantyú megfelelően van-e rögzítve a kosárhoz.

▶ Az áramütés elkerülése érdekében ne merítse a fűtőegységet, a vezetéket vízbe vagy más folyadékba.

▶ Győződjön meg arról, hogy a fedél szellőzőnyílásait nem fedik le más tárgyak.

▶ Használat után húzza ki a készülék csatlakozóját. Utána mozgathatja, tisztíthatja vagy karbantarthatja.

▶ Ne csatlakoztassa le az eszközt a vezetéknél fogva.

▶ Szakszerűtlen használat, nem megfelelő használat vagy az előírások be nem tartása esetén a gyártó nem vállal felelősséget, és a garancia érvényét veszti.

Veszélyforrások

Égésveszély



▲ **WARNUNG**

Figyelem: A készülék nagyon forróvá válhat.

- ▶ Sütés közben, vagy amikor az egység még mindig forró, ne érjen a sütőkosárhoz, a serpenyőhöz és a kimeneti nyílásokhoz!
- ▶ Működés közben ne érjen a készülék belsejéhez.
- ▶ Ne mozgassa a készüléket, ha meleg ételt tartalmaz.
- ▶ Használjon sütőkesztyűt vagy edényfogót, ha érintkezik a forró készülékkel.
- ▶ Használat közben ne mozgassa a készüléket.
- ▶ Csak a mellékelt serpenyőt használja. Ezt a serpenyőt kizárólag ezzel a sütővel használja. Semmilyen más célra ne használja ezt a serpenyőt.
- ▶ Használat után húzza ki a készüléket. Utána mozgathatja, tisztíthatja, és karbantarthatja.
- ▶ Hagyja kihűlni a készüléket, mielőtt eltávolítana, hozzáadna valamit vagy megtisztítaná az alkatrészeket.
- ▶ Ne tegyen nedves ételt a készülékbe.
- ▶ Sütés előtt távolítsa el a jeget a fagyasztott ételekről.
- ▶ Figyeljen a kiáramló forró gőzre.

Tűzveszély



▲ **WARNUNG**

Figyelem

Tűzveszély áll fenn, ha nem megfelelően használja a készüléket.

Tartsa be az alábbi biztonsági utasításokat a tűz elkerülése érdekében:

- ▶ Ez a készülék magas hőmérsékletet produkál, ami égési sérüléseket okozhat.
- ▶ Ez a készülék forró levegővel működik. Ne töltsön bele olajat vagy zsírt! Fennállhat az égési sérülés veszélye!
- ▶ Ügyeljen arra, hogy ne legyenek gyúlékony tárgyak a készülék felett vagy közelében.

▲WARNUNG**Figyelem**

- ▶ Ha az olaj kigyullad, azonnal húzza ki a dugót a csatlakozóaljzatból, és zárja le a készülék fedelét.
- ▶ Csak akkor telepítse, ha a sütőkosár teljesen vízmentes.
- ▶ Helyezze az ételt a sütőkosárba, és kerülje a fűtőelemek érintését..
- ▶ Ha a készülék meggyullad, azonnal húzza ki a csatlakozót az aljzatból (ha lehetséges), és a lángot nedves ruhával oltsa el.
- ▶ Soha ne használjon vizet a tűz oltására!

Elektromos áram okozta veszélyek**▲GEFAHR****Veszély****Halálos veszély az elektromos áram miatt!**

Halálos veszély áll fenn, ha feszültség alatt lévő vezetékekkel vagy részegységekkel érintkeznek! Az elektromos áram okozta veszélyek elkerülése érdekében tartsa be a következő biztonsági megjegyzéseket:

- ▶ Az áramütés vagy rövidzárlat elkerülése érdekében ne kerüljön folyadék a készülékbe.
- ▶ Ne használja ezt a készüléket, ha sérült kábele vagy csatlakozója van, ha nem működik megfelelően, vagy ha megsérült vagy leejtette. Ha a tápkábel vagy a csatlakozó megsérült, akkor a veszély elkerülése érdekében azokat a gyártónak vagy a szervizképviselőnek kell kicserélnie.
- ▶ Soha ne nyissa ki a készülék házát. Áramütés veszélye áll fenn, ha feszültség alatt lévő csatlakozásokat érint meg, és az elektromos vagy mechanikai szerkezet megváltozik. Ezenkívül funkcionális hibák is előfordulhatnak a készüléken.
- ▶ Az áramütés elkerülése érdekében ne merítse a fűtőegységet, a vezetéket vízbe vagy más folyadékba.

Üzembe helyezés

Ez a fejezet fontos biztonsági tudnivalókat tartalmaz az eszköz első üzembe helyezésekor. A veszélyek és károk elkerülése érdekében vegye figyelembe az alábbi megjegyzéseket:

Biztonsági információk

▲WARNUNG

Figyelem

▶ A csomagolóanyagokat nem lehet játékokra használni. Fulladás veszélye áll fenn.

Szállítás ellenőrzése

A fritőzt az alábbi alkatrészekkel szállítják:

- Fritőz
- Edény/serpenyő
- Használati útmutató
- Sütőkosár fogantyúval
- Tápkábel

HINWEIS

Megjegyzés

- ▶ Vizsgálja meg a szállítmány teljességét, és esetleges sérüléseit.
- ▶ Azonnal értesítse a fuvarozót, a biztosítót és a szállítót minden hiányos szállításról vagy a nem megfelelő csomagolásból vagy szállításból eredő károkról.

Kicsomagolás

A készülék kicsomagolásához kövesse az alábbiakat:

- Helyezze az egységet tartalmazó dobozt egy munkalapra vagy asztalra.
- Vegye ki a készüléket a dobozból, és távolítsa el a külső csomagolást.

A csomagolás megsemmisítése



A csomagolás védi a készüléket a szállítás közbeni sérülésektől.

A csomagolóanyagokat a környezettel és az újrahasznosítással kapcsolatos szempontok szerint választják ki, ezért újrahasznosíthatók.

A csomagolás újrahasznosítása megtakarítja az alapanyagokat és csökkenti a felhalmozódott hulladék mennyiségét. A már nem szükséges csomagolóanyagokat a „Green Dot” újrahasznosító gyűjtőhelyekre vigye.

HINWEIS

Megjegyzés

- ▶ Ha lehetséges, őrizze meg a készülék eredeti csomagolását az eszköz jótállási idejének időtartama alatt, hogy garanciális igény esetén az eszközt megfelelően be tudja csomagolni.

Készülék elhelyezésének követelményei

A készülék biztonságos és problémamentes működésének biztosítása érdekében a telepítési helynek meg kell felelnie a következő előfeltételeknek:

- A készüléket szilárd, sík, vízszintes és hőálló felületre kell állítani, mely rendelkezik a megfelelő terhelhetőséggel.
- Válassza ki a helyet oly módon, hogy a gyerekek ne érhék el az eszközt.
- A készüléket nem szabad falba vagy beépített szekrénybe telepíteni.

- Ne tegye a készüléket forró, nedves vagy rendkívül nedves környezetbe vagy gyúlékony anyagok közelébe.
- A készülék megfelelő működéséhez megfelelő légáramra van szükség. Hagyjon 15 cm távolságot minden oldalról.
- FIGYELEM! Ne zárja be a készülék házában lévő szellőzőnyílásokat.
- Ne távolítsa el a készülék állítható lábát.
- Az elektromos csatlakozóaljzatnak könnyen hozzáférhetőnek kell lennie, hogy vészhelyzet esetén a tápvezeték könnyen leválasztható legyen.
- A készülék nem hagyományos helyeken (pl. Hajókon) történő telepítését és szerelését szakcégeknek / villanyszerelőknek kell elvégezniük, feltéve, hogy garantálják a készülék biztonságos használatának előfeltételeit.

Elektromos csatlakozás

A készülék biztonságos és problémamentes működésének biztosítása érdekében az elektromos csatlakozás tekintetében az alábbi utasításokat kell betartani:

- A készülék csatlakoztatása előtt hasonlítsa össze az adattáblán található csatlakozási adatokat (feszültség és frekvencia) az elektromos hálózat adataival. Ezeknek az adatoknak meg kell egyezniük annak érdekében, hogy az eszköz ne sérüljön. Ha kétségei vannak, kérdezze meg szakképzett villanyszerelőjét.
- Ne használjon hosszabbító vezetékét. Amennyiben mégis így tesz, akkor csak olyan vezeték használjon, amely jó állapotban van, és megfelel a készülék teljesítményének.
- Tilos több dugót használni az ezzel járó tűzveszély miatt
- Győződjön meg arról, hogy a tápkábel sértetlen, és nem a jégkészítő alá, vagy forró, éles felületre került.
- Az elektromos aljzatot 16A biztonsági kapcsolóval kell védeni.
- A készülék elektromos biztonsága csak akkor garantált, ha a készüléket megfelelően telepített védővezető rendszerhez csatlakoztatják. Ha kétségei vannak, ellenőrizze a ház telepítését képzett villanyszerelővel.
A gyártó nem tehető felelőssé a hiányzó vagy sérült védővezeték okozta károkért.

Felépítés és működés

Ez a fejezet fontos biztonsági tudnivalókat nyújt Önnek a készülék felépítésével és működésével kapcsolatban.

Áttekintés

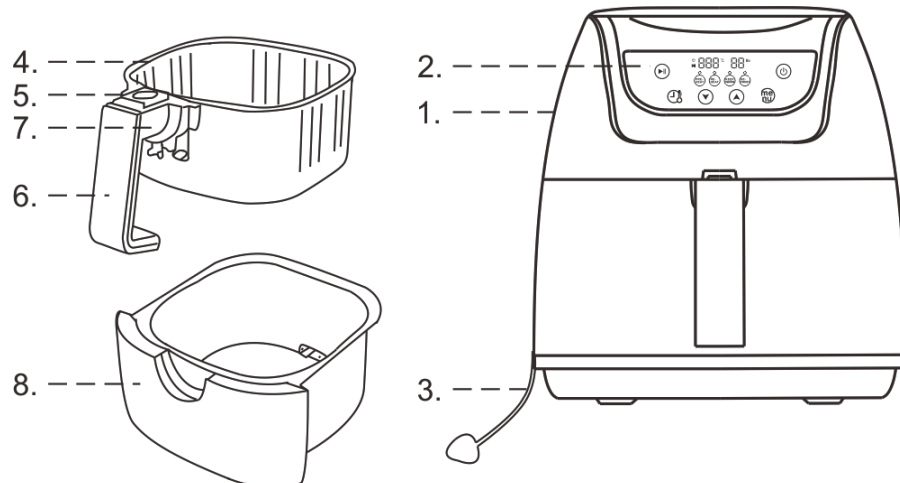

1. Ház
2. Kezelő panel
3. Tápkábel
4. Sütőkosár
5. Gomb a sütőkosár kioldásához
6. Fogantyú
7. Rögzítés a fogantyúhoz
8. Serpenyő a sütőkosárhoz

Kezelő panel



- 1 hőmérséklet beállítása
- 3 Be/Ki gomb
- 5 menü gomb
- 7 idő / hőmérséklet csökkentése
- 9 start/szünet gomb

- 2 idő beállítása
- 4 automatikus menü
- 6 idő / hőmérséklet növelése
- 8 idő / hőmérséklet beállítása

Figyelmeztetések a készüléken

VIGYÁZAT

Forró felület miatti veszély!

A készüléken a forró felületek veszélyeire figyelmeztető figyelemfelhívás található. A készülék felülete rendkívül felmelegedhet..

- ▶ Ne érjen a készülék forró felületéhez. Égésveszély áll fenn!!
- ▶ Ne tegyen semmilyen tárgyat a készülékre.

Adattábla

Az adattábla a csatlakozási- és teljesítményadatokkal a készülék alatt található.

Összeszerelés és szétszerelés

Csúsztassa a sütőkosár kioldásához szolgáló gomb fölötti fedelet a sütőkosár belseje irányába. Nyomja meg a gombot, és vegye ki a sütőkosarat az edényből.

Összeszerelés: Helyezze a sütőkosarat az edénybe, kattanásig, majd csúsztassa vissza a fedelet a gomb fölé a.



Működés és kezelés

Ez a fejezet fontos tudnivalókat tartalmaz az eszköz használatával kapcsolatban. A veszélyek és károk elkerülése érdekében tartsa be az alábbi figyelmeztetéseket:

HINWEIS

Megjegyzés

- ▶ Ez a készülék csak háztartásokban, zárt helyiségekben használható.

Első használat előtt

- Alaposan tisztítsa meg a kosarat és az edényt forró vízzel, mosogatószerrel és puha szivaccsal.

HINWEIS

Megjegyzés

- ▶ Ezeket az alkatrészeket mosogatógépben is tisztíthatja.
- Nedves ruhával törölje át a készülék belsejét és külsejét..

Biztonsági kapcsoló

Ez a készülék biztonsági kapcsolóval van ellátva. Amikor működés közben kihúzza az

edényt az olajsütőből, az olajsütő leáll a melegítéssel, és az időzítő automatikusan szünetel, amíg az edény vissza nem kerül.

HINWEIS



Megjegyzés







► Jobb, ha kihúzza az edényt 30 másodpercen belül, hogy megbizonyosodjon a stabil hőmérsékletről az edény belsejében, a jobb eredmény elérése érdekében.

Túlmelegedés elleni védelem

A készülék túlmelegedés elleni védelemmel rendelkezik. Túl magas hőmérséklet esetén a készülék belsejében az elektronikus alkatrészek közelében a készülék automatikusan kikapcsol. Húzza ki a csatlakozót, és hagyja a készüléket legalább fél órán át hűlni.

Üzembe helyezés

1. Csatlakoztassa a dugót az aljzatba. A készülék sípol és a  gomb villogni kezd a kijelzőn.
2. **Feloldás és hőmérséklet beállítás:** Nyomja meg a  gombot a készülék feloldásához.

A kijelzőn „200°C” és „10 Min” jelenik meg. Nyomja meg a  gombot, és a  vagy  gombokkal tudja növelni vagy csökkenteni a hőmérsékletet (5°C-os lépésekben) Max.: 200°C, Min.: 60°C.
3. **Idő beállítása:** Nyomja meg a  gombot, utána a  vagy  gombokkal tudja növelni vagy csökkenteni az időt (1 perces lépésekben). Max.: 60 perc., Min. 1 perc.

Indítsa el az eszközt a  gomb megnyomásával.
4. Hagyja felmelegedni a készüléket minimum 3-4 percig étel nélkül, vagy adjon hozzá 3-4 percet a sütési időhöz.
5. Húzza ki a sütőkosarat a fogantyúval és töltsse fel a kívánt étellel.

HINWEIS

Megjegyzés

► Soha ne töltsse be a kosarat a táblázatban feltüntetett mennyiségnél nagyobb mértékben, mert ez befolyásolhatja a végeredmény minőségét.

6. Csúsztassa vissza az edényt a sütőbe.

▲ WARNUNG





FIGYELEM

► Soha ne használja az edényt a kosár nélkül.

7. Gyors sütés: Nyomja meg a  gombot és a készülék azonnal elkezd sütni (Hőmérséklet: 200°C, sütési idő: 10 perc). Sütés közben is tudja állítani az időt és a hőmérsékletet (lásd feljebb).

8. Automata menü: Nyomja meg a  gombot, the indicator is shown above .

Nyomja meg a  gombot újra a program kiválasztásához.

Szimbólum	Funkció	Hőmérséklet °C	Idő(perc)	Megjegyzés
	Előmelegítés *	200	3	Készülék előmelegítése, mikor a sütő még hideg.
	Felmelegítés **	180	5	Az étel felmelegítéséhez, a szükséges idő állítható
	Melegen tartás**	70	60	Az étel melegen tartását szolgálja, az idő állítható.
	Olvasztás**	60	5	Ételek és alapanyagok olvasztásához. Az idő állítható

*Beállíthatja az időt és a hőmérsékletet

** Beállíthatja az időt

9. Indítsa el az eszközt a  gomb megnyomásával.

10. Sütés

- Egyes összetevőket az elkészítési idő felénél meg kell fordítani. Az összetevők megfordításához húzza ki az edényt a készülékből a fogantyúnál fogva (ügyeljen arra, hogy ne nyomja meg a kosár kioldógombját), majd rázza meg, vagy villával (vagy fogóval) fordítsa meg az összetevőket. Ezután tegye vissza az edényt a sütőbe.

▲WARNUNG Figyelem

- ▶ Ne nyomja meg a kosár kioldó gombját miközben megfordítja az ételt! Égési sérülés veszélye áll fenn!

11. **Szüneteltetés/Folytatás:**  megnyomásával szüneteltetheti a készüléket. Nyomja meg újra, ha folytatni szeretné.

12. **STOP:** Nyomja meg a  gombot a készülék megállításához.

13. Sütés után:

- A sütés befejezése után 3 sípolás hallható, de a sütő lehűlése és a belső biztosíték védelme érdekében a ventilátor 1 percig tovább működik, majd automatikusan leáll. A sütő készenléti üzemmódba kapcsol.
- Húzza ki az edényt a sütőkosárral a fogantyú segítségével, és tegye hőálló felületre. Ellenőrizze, hogy az étel elkészült-e. Ha nem, akkor csúsztassa vissza az edényt a sütőbe, és állítsa be az időzítőt néhány percre.
- Az összetevők eltávolításához nyomja meg a kosár kioldógombját, és emelje ki a kosarat az edényből. A sütőkosár és az összetevők forrók. Használhat villát (vagy fogót), hogy kivegye az alapanyagokat. A nagy vagy törékeny összetevők eltávolításához egy fogóval emelje ki az összetevőket a kosárból.

▲WARNUNG Figyelem

- ▶ A sütőkosár és az étel nagyon forró!

Tanácsok sütéshez

- Miután a sütő elindította programját, a megfelelő gombok megnyomásával bármikor beállíthatja az időt és a hőmérsékletet.
- A kisebb alapanyagokhoz esetébbenn valamivel rövidebb az elkészítési idő, mint a nagyobbak esetében.

- Nagyobb mennyiségű összetevő csak kicsivel hosszabb elkészítési időt igényel, kisebb mennyiségű összetevő csak kicsivel rövidebb elkészítési időt igényel.
- A kisebb alapanyagok megfordítása az elkészítési idő felénél optimalizálja a végeredményt, és segíthet megakadályozni az egyenetlenül sült ételeket.
- A friss burgonyát kevés olajjal kenje be a ropogós eredmény érdekében.
- A fritőzben ne készítsen rendkívül zsíros összetevőket, például kolbászt.
- Néhány sütőben elkészíthető snack a fritőzben is elkészíthető.
- Használjon előre elkészített tésztát a töltött ételek gyors és könnyű elkészítéséhez. Az előre elkészített tészta is rövidebb elkészítési időt igényel, mint a házi tészta.

HINWEIS

Megjegyzés

- ▶ Ne feledje, hogy ezek a beállítások jelzések. Mivel az összetevők származásukban, méretükben, formájukban és márkájukban különböznek egymástól, nem tudjuk garantálni az összetevők legjobb beállítását.
- ▶ Javasoljuk, hogy a készüléket ételek nélkül melegítse elő 3-5 percig.

Az alábbi mennyiségeket és beállításokat javasoljuk:

Étel	Mennyiség/Tömeg	Hőmérséklet	Idő
Fagyasztott hasábburgonya	200 - 400 g	200 °C	15-25 perc
Fagyasztott halrudacska	100 - 400 g	200 °C	10-15 perc
Fagyasztott csirkefalatok	100 - 500 g	200 °C	15-25 perc
Házi sült krumplic	200 - 400 g	180 °C	20-30 perc
Zsemlemorzsás sajt snackek	200 - 300 g	200 °C	10-15 perc
Csirkecomb	200 - 400 g	190 °C	25-30 perc
Édes paprika	200 g	200 °C	7-10 perc
Muffin*	5 darab	180 °C	10-15 perc

HINWEIS

Megjegyzés

- ▶ * Félidő elteltével ellenőrizze a barnulási szintet.
- ▶ Felhívjuk figyelmét, hogy más mennyiség esetén másképp állítandó az idő és a hőmérséklet beállítását

Tisztítás és karbantartás

Ez a fejezet fontos tudnivalókat tartalmaz a készülék tisztításával és karbantartásával kapcsolatban. Kérjük, vegye figyelembe az utasításokat a készülék nem megfelelő tisztításából eredő károk megelőzése és a problémamentes működés biztosítása érdekében.

Biztonsági információk

▲VORSICHT Vigyázat

A készülék tisztításának megkezdése előtt vegye figyelembe az alábbi biztonsági megjegyzéseket:

- ▶ A készüléket rendszeres időközönként tisztítani kell. Ha az eszközt nem tartják tiszta állapotban, az káros hatással lesz a készülék élettartamára, és veszélyes állapotot is eredményezhet a készülékben, valamint a gombok és baktériumok szaporodásához vezethet.
- ▶ Használat után azonnal tisztítsa meg a készüléket. A hosszabb várakozás feleslegesen bonyolítja a tisztítást, és extrém esetekben lehetetlenné teheti. A túlzott szennyeződések bizonyos körülmények között akár a készüléket is károsíthatják.
- ▶ A sütőkosár és az edény tapadásgátló bevonattal rendelkezik. Ne használjon agresszív vagy koptató tisztítószer, oldószert. Ne kaparja le a makacs szennyeződéseket kemény tárgyakkal..

Tisztítás

- Húzza ki a dugót a konnektorból, és hagyja lehűlni a készüléket.
- A sütőkosarat és az edényt meleg szappanos vízzel tisztítsa, vagy mossa el mosogatógépben.
- Öblítés után alaposan szárítsa meg az alkatrészeket.
- Tisztítás után rakja össze a készüléket.

Biztonsági megjegyzések

▲VORSICHT Vigyázat

- ▶ Az elektromos berendezések javítását csak szakképzett villanyszerelők végezhetik, akiket a gyártó képzett ki.
- ▶ A helytelenül végzett javítások jelentős veszélyeket okozhatnak a felhasználó számára, és károsíthatják a készüléket..

A régi eszköz megsemmisítése

A régi elektromos és elektronikus eszközök gyakran még mindig tartalmaznak értékes anyagokat. Mindazonáltal káros anyagokat is tartalmaznak, amelyek funkcionális és biztonságos működésükhöz szükségesek voltak.



Ha ezeket a nem újrafeldolgozható hulladékok közé tették, vagy helytelenül kezelték, károsak lehetnek az emberi egészségre és a környezetre. Ezért semmilyen körülmények között ne tegye régi készülékét az újrafeldolgozhatatlan hulladék közé.

HINWEIS

Megjegyzés

- ▶ Használja a városában létesített gyűjtőhelyet a régi elektromos és elektronikus eszközök visszaszállításához és újrahasznosításához. Ha szükséges, tájékoztatásért forduljon a városházához, a helyi hulladékgyűjtő szolgálathoz vagy a kereskedőhöz..
- ▶ Győződjön meg arról, hogy régi készülékét biztonságosan, gyermekektől távol tárolja, amíg el nem szállítja.

Garancia

24 hónap garanciát vállalunk erre a termékre, az értékesítés napjától kezdődően, a gyártási vagy anyaghibáknak tulajdonítható hibákra.

Az Ön törvényes garanciavállalási jogosultságai a 439. és azt követő §-ok szerint. A BGB-E-t ez nem érinti.

A garancia nem tartalmazza azokat a károkat, amelyek nem megfelelő kezelés vagy használat következtében merültek fel, valamint olyan meghibásodásokat, amelyek csak csekély hatást gyakorolnak a készülék működésére vagy értékére. A fogyóeszközök, az árutovábbítási károk, amennyiben ezekért nem mi vagyunk felelősek, valamint azok a károk, amelyek olyan javítások eredményeként merültek fel, amelyeket nem mi végeztünk, szintén nem tartoznak a garanciavállalási jogosultságok közé.

Ezt az eszközt háztartási helyzetekben való használatra tervezték, és megfelelő teljesítményszinttel rendelkezik.

A kereskedelmi helyzetekben történő bármilyen felhasználásra csak akkor terjed ki a garancia, amennyiben az összehasonlítható lenne a hazai körülmények között alkalmazott igénybevételekkel. Nem szántuk semmilyen további, kereskedelmi célú felhasználásra.

Indokolt panaszok esetén a hibás készüléket saját belátásunk szerint kijavítjuk, vagy hibamentes eszközzel cseréljük ki.

A függőben lévő hibákat a kézbesítéstől számított 14 napon belül be kell jelenteni. Minden további követelés kizárt.

A garanciális igény érvényesítéséhez, kérjük, forduljon szervizünkhöz az eszköz visszaküldése előtt (kérjük mindig küldje el nekünk a vásárlást igazoló dokumentumot is).

Technikai adatok

Készülék	Fritőz
Név	AF 250
Cikkszám:	3171
Hálózati adatok	220-240 V - 50/60 Hz
Energiafogyasztás	1400 W
Külső méretek (W x H x D):	28 x 30 x 37 cm
Nettó súly	5 kg