

Használati utasítás

RL417 varrógép

Product Code (Termékkód): 885-X01/X11/X21/RL417

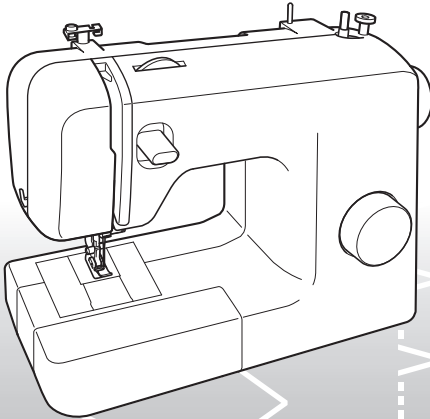

Kérjük, látogasson el weboldalunkra: <http://solutions.brother.com>, ahol megtalálja a terméktámogatást, és választ kap a gyakran ismételt kérdésekre (GYIK).

FONTOS BIZTONSÁGI UTASÍTÁSOK

A gép használata előtt, kérjük, olvassa el a biztonsági előírásokat.

VESZÉLY - Áramütés elkerülése érdekében:

1 Mindig húzza ki a varrógép csatlakozóját a konnektorból, közvetlenül a használat után, a gép tisztításakor vagy az útmutatóban leírt karbantartás elvégzésekor, illetve ha felügyelet nélkül hagyja a készüléket.

FIGYELMEZTETÉS - Égési sérülések, tűz, áramütés vagy más személyi sérülések elkerülése.

2 Mindig áramtalanítsa a készüléket, amikor a használati utasításban leírtak szerint beállításokat végez rajta:

- A készülék áramtalanításához kapcsolja ki a gépet úgy, hogy a kapcsoló az „O” pozícióban álljon, majd fogja meg a csatlakozót, és húzza ki a konnektorból. **Tilos** a csatlakozót a vezetéknél fogva kihúzni.
- A készüléket közvetlenül a konnektorba csatlakoztassa. Ne használjon hosszabbítót.
- **Áramszünet esetén** mindig húzza ki a gép tápkábelét a hálózatról.

3 Soha ne működtesse a készüléket, ha a csatlakozó vagy a vezeték sérült, ha nem működik megfelelően, ha ütődés vagy más miatt megsérült, vagy ha víz érte. Juttassa el a készüléket az Önhöz legközelebbi hivatalos értékesítőhöz vagy szervizközpontba átvizsgálásra, javításra, elektronikai vagy mechanikai beállítások elvégzésére.

- A gép tárolásakor, vagy használat során bármilyen rendellenesség, például szag, hő, elszíneződés vagy deformálódás esetén hagyja abba a használatot, és azonnal húzza ki a tápkábelt.

- A gépet szállításkor a fogantyújánál fogva vigye. A gép bármely más alkatrészénél fogva történő megemlése károsíthatja azt, esetleg a gép leesését okozhatja, ami sérüléseket okozhat.
- A gép megemlésekor ügyeljen arra, hogy ne végezzen hirtelen vagy óvatlan mozdulatot, különben megsérülhet a háta, térdé.

4 Mindig tartsa tisztán a munkaterületet:

- Soha ne használja a gépet, ha valamelyik szellőzőnyílása eltömődött. A gép szellőzőnyílásaiban és a pedálnál ne legyen lerakódott ruhaszösz, por, illetve azokat ne takarja el laza textília.
- Ne tároljon semmit a pedál környékén.
- **Ne** használjon hosszabbítót. A készüléket közvetlenül a konnektorba csatlakoztassa.
- **Ne** ejtsen vagy dugjon bele **semmilyen** tárgyat a gép **egyetlen** nyílásába sem.
- **Ne** használja a gépet olyan környezetben, ahol aeroszoloz (spray) termékeket használnak, vagy tiszta oxigénnel dolgoznak.
- **Ne** használja a gépet hőforrás, például kályha, vasaló közelében; fennáll a veszélye, hogy a gép, a tápkábel vagy a varrás alatt lévő ruhadarab tüzet fog, ami a tűz elharapózását, áramütést okozhat.
- **Ne** tegye a gépet instabil felületre, például billegő vagy ferde felületű asztalra, mert a gép leeshet és ezzel sérülést okozhat.

5 A varrás kiemelt körültekintést igényel:

- **Mindig** nagyon figyeljen a tűre. Ne használjon hajlott vagy sérült tűt.
- Ujjait tartsa távol az **összes** összes mozgó alkatrésztől. A tűvel legyen rendkívül körültekintő.

- A tű körüli területeken végzett beállításokhoz minden esetben kapcsolja ki a gépet, úgy hogy a főkapcsolót „O” állásba kapcsolja.
- **Ne** használjon sérült vagy nem megfelelő tülemezst, mert a tű eltörhet.
- **Ne** tolja vagy húzza az anyagot varrás közben, és körültekintően kövesse az utasításokat szabadkézi varrásnál, hogy ne hajlítsa meg a tűt, mert az így eltörhet.

6 Ez a gép **nem** játékszer:

- Legyen fokozottan körültekintő, ha a gép használata közben gyermekek tartózkodnak a közelben.
- A gép csomagolásául szolgáló műanyag zsákot gyermektől elzárva tárolja, vagy dobja ki. Ne engedje, hogy gyermeke játsszon vele, mert fennáll a fulladás veszélye.
- **Ne** használja kültéren.

7 A hosszabb élettartam érdekében kövesse az alábbiakat:

- Ne tárolja a gépet közvetlen napfénynek kitéve vagy magas páratartalmú helyen. Ne tárolja vagy használja a készüléket fűtőtest, vasaló, halogénlámpa vagy más forró tárgyak közelében.
- A burkolatot csak semleges szappannal vagy tisztítószerrel tisztítsa. A benzol, a hígító és a súrolóporok károsíthatják a gépet és a burkolatot, ezért azok használata tilos.
- A helyes felszerelés érdekében minden esetben nézze meg a használati útmutatóban a különféle alkatrészek, a nyomótalp, a tű és egyéb darabok le- és felszerelésének módját.

8 Javítás és beállítás esetén:

- A sérült világítást (LED) a gép hivatalos forgalmazójával ki kell cseréltetni.
- Ha a gép hibásan működik, vagy valamilyen beállítást szükséges, először a használati utasítás hátoldalán lévő hibajavítási táblázatot követve maga vizsgálja meg és állítsa be a készüléket. Ha a probléma nem

szűnik meg, kérjük, forduljon a Brother helyi hivatalos forgalmazójához.

A gépet kizárólag rendeltetésszerűen, az útmutatóban leírtaknak megfelelően használja.

A gyártó által ajánlott tartozékokat használjon, az útmutatóban megadottak szerint.

Az útmutató tartalmát és a termék paramétereit a gyártó előzetes értesítés nélkül módosíthatja.

A termékről további információkat webhelyünkön talál: www.brother.com

ŐRÍZZE MEG EZEKET AZ UTASÍTÁSOKAT

A gép otthoni használatra készült.

A berendezés nem olyan személyek általi használatra készült (és gyermekek általi használatra sem), akik csökkent fizikai, érzékelési vagy szellemi képességgel rendelkeznek, esetleg nem rendelkeznek a kellő tapasztalattal és ismeretekkel, kivéve a berendezéshez értő, az ő biztonságukért felelős személy felügyelete alatt, és a felelős személy utasításainak betartásával. Gyermekek a berendezéssel nem játszhatnak.

AZ EGYESÜLT KIRÁLYSÁGBAN, ÍRORSZÁGBAN, MÁLTÁN ÉS CIPRUSON ÉLŐ FELHASZNÁLÓK SZÁMÁRA

FONTOS

- Biztosítékcseré esetén használjon a dugaljon jelzett névleges teljesítményűvel azonos,  jelzéssel ellátott, ASTA BS 1362 minősítésű biztosítékot.
- Minden esetben helyezze vissza a biztosíték fedelét. Tilos fedő nélküli biztosítékot használni.
- Amennyiben a géphez adott villásdugó nem megfelelő a hálózati csatlakozójához, szerelzen be megfelelő csatlakozóvezeték a hivatalos forgalmazótól.

TARTALOMJEGYZÉK

FONTOS BIZTONSÁGI UTASÍTÁSOK 1

1. ISMERJE MEG VARRÓGÉPÉT 4

TARTOZÉKOK 4

Opcionális tartozékok 4

FŐ ALKATRÉSZEK 5

Síkágytoldat 5

A VARRÓGÉP HASZNÁLATA 6

A dugaszok csatlakoztatása 6

Főkapcsoló és varrási segédfény kapcsolója 7

Pedal 7

A tű ellenőrzése 7

A tű cseréje 7

A nyomótalp cseréje 8

VEZÉRLŐSZERVEK 9

Mintaválasztó tárcsa 9

Minták és öltés nevek 9

Varrásirány-fordító kar 10

A CÉRNA BEFÜZÉSE 11

Az alsószál orsózása 11

Az alsószál befűzése 13

Az alsószál befűzése (gyorsan beállítható

alsóorsóval rendelkező típusoknál) 14

Felsőszál befűzése 15

A tűbefűző használata

(tűbefűzővel rendelkező típusoknál) 17

Az alsószál felvezetése 18

TEXTÍLIA, ÖLTÉS ÉS TŰ

KOMBINÁCIÓK 20

2. A VARRÁS ALAPJAI 21

Olvassa el, mielőtt varmi kezd 21

A varrás elkezdése 21

Próbavarrás 22

Varrásirány váltás 22

Vastag textíliák varrása 22

Vékony textíliák varrása 23

Rugalmas textíliák varrása 23

Hengeres darabok varrása 23

Varrás ikertűvel (opció) 23

Száfeszesség 25

3. BEÉPÍTETT ÖLTÉSEK 26

Egyenes öltés 26

Cikkcakk öltés 26

Rejtett szegés 27

Kagylószegély-öltés 28

Rugalmas öltés 28

Kettős öltés 29

Díszítőöltés 29

4. GOMBLYUKAK ÉS GOMBOK VARRÁSA 30

Gomblyuk készítése 30

Gomblyukak beállítása 31

Gombok felvarrása 32

5. TARTOZÉKOK ÉS RÁTÉTEK HASZNÁLATA 33

Cipzár bevarrása 33

Összehúzás 34

Stoppolás 34

Rátétek 35

OPCIONÁLIS TARTOZÉKOK 36

A vaköltés talp használata 36

6. FÜGGELÉK 37

KARBANTARTÁS 37

Olajozással kapcsolatos korlátozások 37

A gép tárolásával kapcsolatos

óvintézkedések 37

Tisztítás 37

HIBAE LHÁRÍTÁS 39

TÁRGYMUTATÓ 42

1 ISMERJE MEG VARRÓGÉPÉT

TARTOZÉKOK

A tartozékokat úgy alakítottuk ki, hogy azok egyszerűbbé tegyék a legtöbb varrási feladatot.

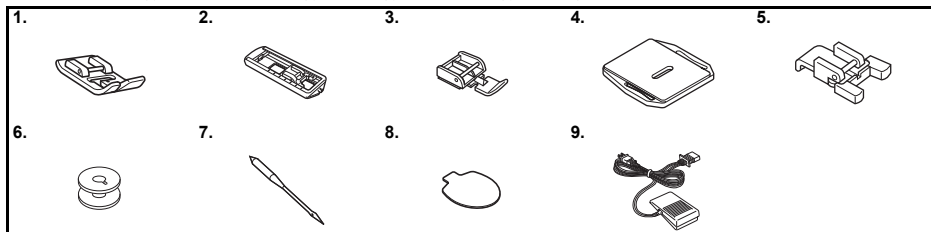

| Sz. | Tartozék megnevezése | Tartozék kódja | |
|-----|-----------------------------|----------------|-------|
| | | Amerika | Egyéb |
| 1 | „J” cikkcakk-talp (a gépen) | XC4901-021 | |
| 2 | „A” gomblyukvarró talp | X59369-321 | |
| 3 | „I” cipzárvarró talp | XE9369-001 | |
| 4 | Stoppoló lap | XC6063-021 | |
| 5 | „M” gombfelvarró talp | XE2137-001 | |

| Sz. | Tartozék megnevezése | Tartozék kódja | |
|-----|-------------------------------------|--|--------------------|
| | | Amerika | Egyéb |
| 6 | Alsó orsó (egyik a gépen található) | SA156 | SFB: XA5539-151 |
| 7 | Tűkészlet (90/14 tű) | 3-darabos készlet: XE5328-001 2-darabos készlet: XE7064-001 | |
| 8 | Korong alakú csavarhúzó | XE5241-001 | |
| 9 | Pedál | Lásd 5. oldal | |



Megjegyzés

- A tartozékok a gép típusától függően eltérőek lehetnek.

Opcionális tartozékok

Az alábbi tételek külön megvásárolható, opcionális tartozékok. A megvásárolt típustól függően az alábbi tartozékok már a gép alaptartozékaként szerepelhetnek.

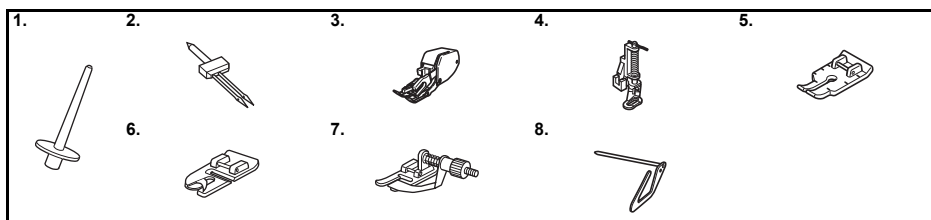

| Sz. | Tartozék megnevezése | Tartozék kódja | |
|-----|---------------------------|----------------|----------------------|
| | | Amerika | Egyéb |
| 1 | Extra orsótüske | XE2241-001 | |
| 2 | Ikertű (2,0/75 tű) | X57521-021 | |
| 3 | Felső anyagtovábbító talp | SA107 | F034N: XC2165-002 |
| 4 | Öltésvezető (tűző) talp | SA129 | F005N: XC1948-002 |

| Sz. | Tartozék megnevezése | Tartozék kódja | |
|-----|---------------------------------------|----------------|----------------------|
| | | Amerika | Egyéb |
| 5 | 1/4-hüvelykes öltésvezető (tűző) talp | SA125 | F001N: XC1944-052 |
| 6 | Keskeny szegőtalp | SA127 | F003N: XC1945-002 |
| 7 | Vaköltés talp | SA134 | F018N: XC1976-052 |
| 8 | Öltésvezető | SA132 | F016N: XC2215-002 |

FŐ ALKATRÉSZEK

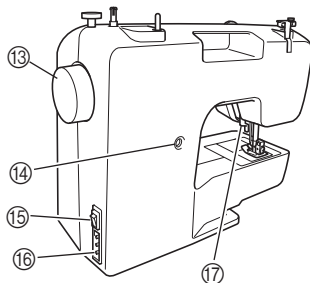
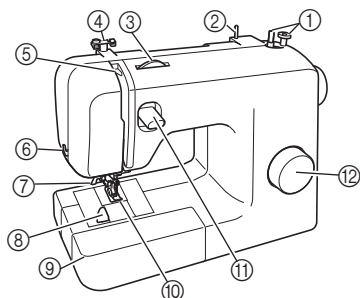

- ① **Orsózó (11. oldal)**
Ezzel csévélnélhető fel a szál az alsószálat biztosító orsóra.
- ② **Orsótüske (11. oldal, 15)**
Ez tartja a szál orsóját.
- ③ **Felsőszál feszességet beállító tárcsa (25. oldal)**
Ezzel állítható be a felsőszál feszessége.
- ④ **Szálvezető (11. oldal, 15)**
A szálnak az orsóra csévélésekor és a gépbe történő befűzésekor használatos.
- ⑤ **Szálemelő kar (16. oldal)**
- ⑥ **Szálvágó (22. oldal)**
A szálak elvágásához vezesse át a szálakat a szálvágón.
- ⑦ **Tűbefűző (17. oldal)**
(Csak bizonyos típusokon elérhető.)
- ⑧ **Gyorsan beállítható alsóorsó (14. oldal, 19)**
(Csak bizonyos típusokon elérhető.)
- ⑨ **Sikágy toldat tartozéktárolóval (5. oldal)**
- ⑩ **Nyomótalp (8. oldal)**
- ⑪ **Varrásirány-fordító kar (10. oldal)**
Ezt a kart eltávolítva fordíthatja meg az öltés irányát.
- ⑫ **Mintaválasztó tárcsa (9. oldal)**
A tárcsát balra vagy jobbra forgatva választhatja ki a kívánt öltésmintát.
- ⑬ **Kézikerék**
A tű manuális megemelésére vagy süllyesztésére való.
- ⑭ **Gomblyuk finomállító csavarja (31. oldal)**
- ⑮ **Főkapcsoló és varrási segédfény kapcsoló (7. oldal)**
Az áramellátás és a varrási segédfény be- és kikapcsolására való.
- ⑯ **Pedál csatlakozó / aljzat (6. oldal)**
Ide csatlakoztatható a pedál kábele és a tápkábel.
- ⑰ **Nyomótalp emelőkarja (15. oldal)**
Ezzel emelhető fel, és engedhető le a nyomótalp.

⑮ **Pedál (7. oldal)**

A pedál segítségével szabályozhatja a varrás sebességét, valamint vele indíthatja el, és állíthatja le a varrást.

Pedál: 110/120 V tápfeszültséghez KD-1902
220/240 V tápfeszültséghez KD-2902

A pedál cikkszámja országtól vagy régiótól függően változhat. Forduljon a gép forgalmazójához vagy a legközelebbi márkaszervizhez.

Sikágytoldat

A tartozékok a sikágy toldatban tárolhatók.

1 A kinyitásához csúsztassa balra a sikágy toldatot.

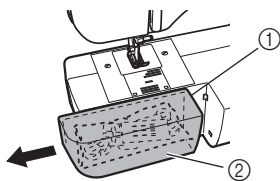

- ① Sikágy toldat
② Tároló rekesz

A VARRÓGÉP HASZNÁLATA

1

! FIGYELMEZTÉS

- Áramforrásként kizárólag háztartási hálózati áramot használjon. Ettől eltérő áramforrás használata tüzet, elektromos áramütést vagy a gép meghibásodását okozhatja.
- Győződjön meg róla, hogy a tápkábel szilárdan illeszkedik a tápcsatlakozó aljzatba és a gép tápcsatlakozójához.
- Ne csatlakoztassa a gép tápkábelét rossz állapotban levő tápcsatlakozó aljzatba.
- A következő esetekben szüntesse meg a feszültségellátást, és húzza ki a tápkábelt a konnektorból:
 - Ha felügyelet nélkül hagyja a gépet
 - A gép használata után
 - Ha használat során áramszünet lép fel
 - Ha a gép rossz vagy megszünt csatlakozás miatt nem működik rendeltetésszerűen
 - Elektromos viharok közben

! VIGYÁZAT

- Csak a géphez mellékelte tápkábelt használja.
- Ne használjon hosszabbítókábelt vagy több-csatlakozós elosztót úgy, hogy közben több berendezés is csatlakoztatva van azokra. Fennáll a tűz vagy áramütés veszélye.
- Ne érjen hozzá a csatlakozóhoz nedves kézzel. Áramütést szenvedhet.
- Mielőtt a vezetéket kihúzná a konnektorból, először minden esetben kapcsolja ki a gépet. A kábelt minden esetben a kábelcsatlakozónál fogva húzza ki a dugaljából. A vezeték meghúzása a kábel sérülését, illetve tüzet vagy áramütést okozhat.
- A tápkábelt tilos elvágni, megrongálni, átalakítani, erővel meghajlítani, elcsavarni vagy feltekerni. Ne tegyen nehéz tárgyakat a kábelre. Ne tegye ki a kábelt hő hatásának. A fentiek a kábel sérülését, ezáltal tüzet vagy áramütést okozhatnak. A kábel vagy a csatlakozó sérülése esetén további használat előtt javíttassa meg a gépet annak hivatalos forgalmazójával.
- Ha a gépet hosszabb ideig nem használja, húzza ki a tápkábelt a konnektorból. Ellenkező esetben tűz keletkezhet.

A dugaszok csatlakoztatása

- 1 Csatlakoztassa a pedál dugaszát a gépre.
- 2 Csatlakoztassa a tápcsatlakozó dugaszt egy fali tápcsatlakozó aljzatba.

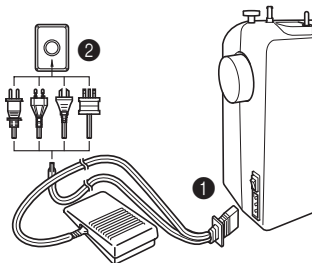

☀ Megjegyzés

- Ha a varrógép működtetése közben áramkimaradás lép fel, kapcsolja ki a főkapcsolót, és húzza ki a tápkábelt a konnektorból. A varrógép újraindításakor kövesse az utasításokat a rendeltetésszerű működés érdekében.

Főkapcsoló és varrási segédfény kapcsolója

Ezzel kapcsolható be és ki a tápellátás és a varrási segédfény.

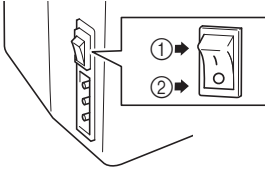

- ① Bekapcsolás (az „I” jel felé)
- ② Kikapcsolás (a „O” jel felé)

Pedál

A pedált kissé lenyomva a gép kis sebességen elindul. A pedált jobban lenyomva a gép sebessége nő. Ha leveszi a lábát a pedálról, a gép leáll.

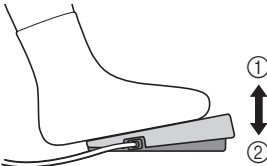

- ① Lassabb
- ② Gyorsabb

Ügyeljen arra, hogy használaton kívüli gépnél semmi ne kerüljön a pedálra.

! VIGYÁZAT

- **Ügyeljen arra, hogy a pedálnál ne legyen lerakódott ruhaszösz, por. A felgyűlt szennyeződés tüzet, áramütést okozhat.**

A tű ellenőrzése

A varrótű a zökkenőmentes varrás érdekében legyen mindig egyenes és hegyes.

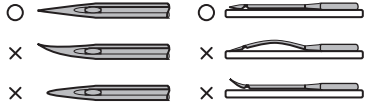

■ A tű megfelelő ellenőrzése

Tegye a tűt a sík oldalával lefele egy sík felületre. Ellenőrizze a tű hegyét és oldalát. A görbült tüket selejtezze biztonságos módon.

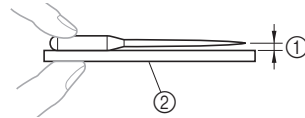

- ① Párhuzamos rés
- ② Vízszintes felület (orsófedél, üveglap stb.)

A tű cseréje

! VIGYÁZAT

- **A tű cseréje előtt mindig kapcsolja ki a gépet. Ha nem így tesz, sérülést szenvedhet, ha a pedálra véletlenül rálépve a gép varrni kezd.**
- **Kizárólag háztartási varrógéptűt használjon. Más tűk elgörbülhetnek vagy eltörhetnek, így sérülést okozhatnak.**
- **Ne kezdjen varrásba görbe tűvel. A görbe tű könnyen eltörhet, és sérülést okozhat.**

- 1** Kapcsolja ki a gépet.
- 2** A kézikereket maga felé (az óramutató járásával ellenkezőleg) forgatva emelje fel a tűt annyira, hogy a keréken található jelzés felfelé nézzen.
- 3** Engedje le a nyomótalp emelőkarját.

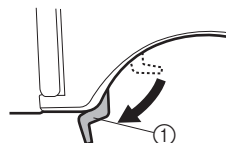

- ① Nyomótalp emelőkarja

! VIGYÁZAT

- Tűcsere előtt tegyen egy darab textilt vagy papírt a nyomótalp alá, hogy a tű ne eshessen bele a túlemez részébe.

- 4** A bal kezével fogja meg a tűt, majd a korong alakú csavarhúzóval forgassa el a tű szorítócsavarját az óramutató járásával ellentétes irányba a tű eltávolításához.

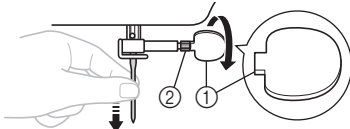

- ① Használja a korong alakú csavarhúzót
- ② Tű szorítócsavarja

- A tű szorítócsavarjának kilazítása vagy meghúzása során ne alkalmazzon nagy erőt, különben a gép egyes alkatrészei károsodhatnak.

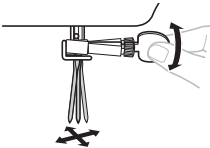

- 5** Helyezze be a tűt lapos oldalával a gép hátulja felé, amíg a tű eléri az ütőkötőt. Ezután húzza meg a tű szorítócsavarját a korong alakú csavarhúzóval.

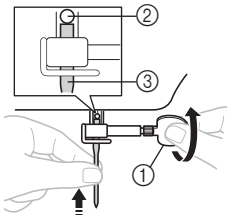

- ① Használja a korong alakú csavarhúzót
- ② Tűütőkötő
- ③ Tű

Az ikertűt ugyanígy szerelje be.

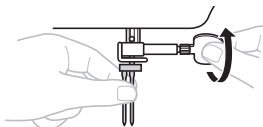

! VIGYÁZAT

- A tűt tolja be az ütőkötőig, majd a korong alakú csavarhúzóval szorosan húzza meg a tű szorítócsavarját, ellenkező esetben a tű eltörhet, vagy kár keletkezhet a gépben.

A nyomótalp cseréje

! VIGYÁZAT

- A nyomótalp cseréje előtt mindig kapcsolja ki a gépet. Ha bekapcsolva hagyja a gépet és rálép a pedálra, a gép elindul, és Ön megsérülhet.
- Mindig a választott öltésmintának megfelelő nyomótalpat használja. Nem megfelelő nyomótalp használata esetén a tű a nyomótalpat elérve elgörbülhet vagy eltörhet, így sérülést okozhat.
- Csak a varrógéphez tervezett nyomótalpat használjon. Bármilyen más nyomótalp használata balesetet, sérülést okozhat.

A nyomótalpat aszerint kell cserélnie, hogy mit és hogyan szeretne varrni.

- 1** Kapcsolja ki a gépet. Emelje fel a nyomótalp emelőkarját.
- 2** A kézikereket maga felé (az óramutató járásával ellenkezőleg) forgatva emelje fel a tűt annyira, hogy a keréken található jelzés felfelé nézzen.
- 3** A nyomótalp eltávolításához nyomja meg a tartójának a hátulján található fekete gombot.

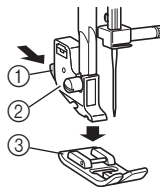

- ① Fekete gomb
- ② Nyomótalp tartó
- ③ Nyomótalp

- 4** Helyezze a másik nyomótalpat a tülemezre úgy, hogy a nyomótalpon található tűske egy vonalba kerüljön a tartóelemen található horonnyal.
- 5** Süllyessze le a nyomótalp emelőkarját, és rögzítse a nyomótalpat a tartóelemére. Ha a nyomótalp a megfelelő helyzetbe került, a tűskének a helyére kell pattannia.

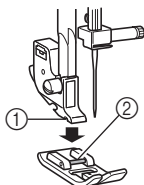

- ① Horony
② Tűske

■ A nyomótalp beszerelési iránya

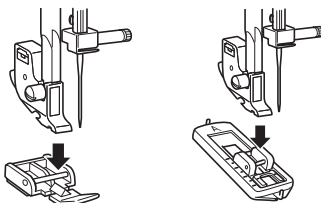

! VIGYÁZAT

- Ha a nyomótalp nem a megfelelő tájolással lett felszerelve, a tű a nyomótalpat elérve elgörbülhet vagy eltörhet, így sérülést okozhat.

VEZÉRLŐSZERVEK

Mintaválasztó tárcsa

! VIGYÁZAT

- Ha a minta kiválasztásához a mintaválasztó tárcsát használja, a kézikereket maga felé (az óramutató járásával ellenkezőleg) forgatva emelje fel a tűt annyira, hogy a keréken található jelzés felfelé nézzen. Ha a tű a mintaválasztó tárcsa elforgatásakor lenti helyzetben van, károsodhat a tű, a nyomótalp vagy a textilja.

Öltésminta kiválasztásához csak forgassa el a mintaválasztó tárcsát bármelyik irányba.

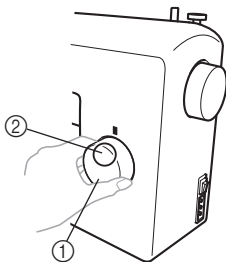







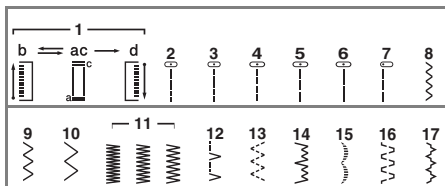



- ① Mintaválasztó tárcsa
② Választott öltésminta szám





Minták és öltés nevek

■ 17 öltéses



| Minta | Előre beállított hosszúság (mm (hüvelyk)) | Referenciaoldal |
|--|---|-----------------|
| Öltésnév | Előre beállított szélesség (mm (hüvelyk)) | |
| 1 | 0,5 (1/32) | 30 |
| NÉGYLÉPÉSES AUTOMATIKUS GOMBLYUKVARRÁS | 5 (3/16) | |
| 2 | 1,6 (1/16) | 26, 34 |
| EGYENES ÖLTÉS (középső tűállás) | — | |

| Minta | Előre beállított hosszúság (mm (hüvelyk)) | Referenciaoldal |
|---|---|-----------------|
| Öltésnév | Előre beállított szélesség (mm (hüvelyk)) | |
|  | 1,8 (1/16) | 26,34 |
| EGYENES ÖLTÉS (középső tűállás) | — | |
|  | 2 (1/16) | 26, 34 |
| EGYENES ÖLTÉS (középső tűállás) | — | |
|  | 2,5 (3/32) | 26, 33, 34, 36 |
| EGYENES ÖLTÉS (középső tűállás) | — | |
|  | 4 (3/16) | 26, 34 |
| EGYENES ÖLTÉS (középső tűállás) | — | |
|  | 2,5 (3/32) | 26, 34 |
| EGYENES ÖLTÉS (baloldali tűállás) | — | |
|  | 0,7 (1/32) | 26, 32, 35, 36 |
| CIKKCAKK ÖLTÉS | 1,5 (1/16) | |
|  | 1,5 (1/16) | 26, 32, 35, 36 |
| CIKKCAKKÖLTÉS | 3 (1/8) | |
|  | 2 (1/16) | 26, 32, 35, 36 |
| CIKKCAKKÖLTÉS | 5 (3/16) | |
|  | 0,5 (1/32) | 26, 35 |
| CIKKCAKK-(SZÁTEN-) ÖLTÉS | 5 (3/16) | |
|  | 2 (1/16) | 28 |
| KAGYLÓSZEGÉLY ÖLTÉS | 5 (3/16) | |

| Minta | Előre beállított hosszúság (mm (hüvelyk)) | Referenciaoldal |
|---|---|-----------------|
| Öltésnév | Előre beállított szélesség (mm (hüvelyk)) | |
|  | 1 (1/16) | 28 |
| RUGALMAS ÖLTÉS | 5 (3/16) | |
|  | 1 (1/16) | 27, 36 |
| SZTRECCS REJTETT SZEGÉS | 5 (3/16) | |
|  | 0,5 (1/32) | 29 |
| CSIPKÉZŐ ÖLTÉS | 5 (3/16) | |
|  | 1,2 (1/16) | 29 |
| KETTŐS ÖLTÉS | 5 (3/16) | |
|  | 1,2 (1/16) | 29 |
| ÁTHIDALÓ ÖLTÉS | 5 (3/16) | |

Varrásirány-fordító kar

A varrásirány fordító kar visszaféreléshez és a varrás megerősítéséhez használható.

Visszafele történő varráshoz tolja el ütközésig a varrásirány fordító kart, és tartsa ebben a helyzetben, miközben kissé lenyomja a pedált. Az előrefele varráshoz engedje vissza a varrásirány fordító kart. A gép újra előrefele kezd varrni.

A hátrafele történő öltés hossza mindig 2 mm (1/16 hüvelyk).

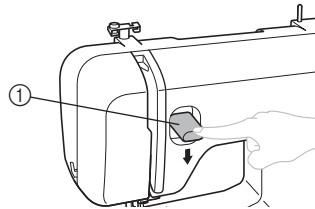

① Varrásirány fordító kar

A CÉRNA BEFŰZÉSE

Az alsószál orsózása

! VIGYÁZAT

- A gép tartozékaként szállított orsót mi terveztük. Ha más típushoz való orsót alkalmaz, a varrógép nem fog megfelelően működni. Csak a mellékelt orsót, vagy azzal megegyező típusút használjon (alkatrész-kód: SA156, SFB: XA5539-151). Más orsót használva a varrógép károsodhat.

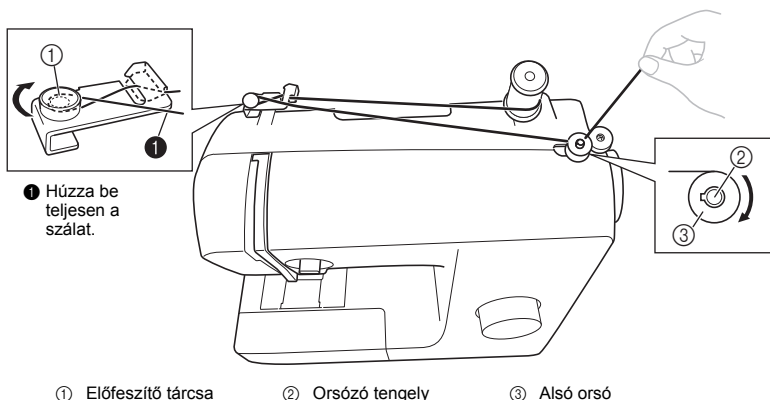
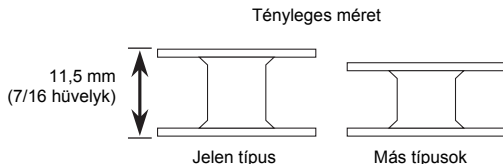

- 1** Húzza fel az orsótüskét, és tegyen rá egy tele orsót.

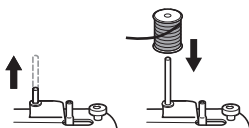

- 2** Az orsóról lecsévélődő szálát a jobb kezével az orsnál megtartva fűzze át maga felé a szálvezető hornyán. Ezután vezesse el az előfeszítő tárcsa körül, és húzza be teljesen a tárcsa hornyába.

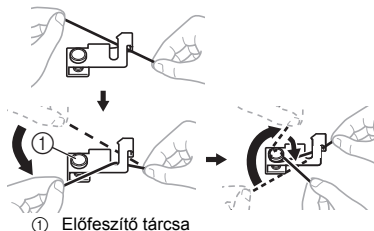

! VIGYÁZAT

- Ha az orsó rossz helyen van, esetleg rosszul áll, a szál rátekeredhet az orsótüskére.

- 3** Fűzze át a szál végét az orsó nyílásán belülről kifele.

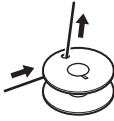

- 4** Tegye az orsót az orsózóra, és csúsztassa jobbra az orsózót. Forgassa el kézzel az orsót az óramutató járásával megegyező irányba, amíg a tengelyen lévő rugó bele nem csúszik az orsó hornyába.

- Húzzon ki 7–10 cm (3–4 hüvelyknyi) szálát az orsó nyílásán át.

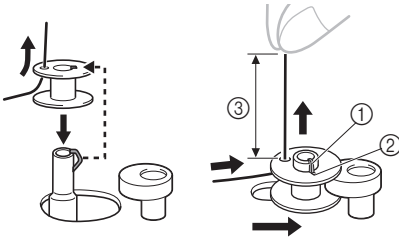

- ① Rugó a tengelyen
- ② Horny
- ③ 7–10 cm (3–4 hüvelyk)

! VIGYÁZAT

- Húzza feszesre a szálát, és tartsa a végét egyenesen felfelé. Ha a szál rövid, nem húzta feszesre, vagy szögben tartja, sérülést okozhat, amikor a szál az orsó köré csévélődik.

- 5** Kapcsolja be a gépet.

- 6** A szál végét megtartva finoman lépjen rá a pedálra, hogy pár menet felcsévélődjön az orsóra. Ezután állítsa le a gépet.



- 7** Vágja le a kilógó szálát az orsóról.

- Hagyjon meg 1 cm (1/2 hüvelyk) szálát kilógni az orsó nyílásából.



- ① 1 cm (1/2 hüvelyk)

! VIGYÁZAT

- Feltétlenül pontosan kövesse az utasításokat. Ha nem vágja le a felesleges szálát az orsózás előtt, a szál fogyásakor az orsó köré tekeredhet, ami a tű törését okozhatja.

- 8** Lépjen a pedálra az orsózás indításához.

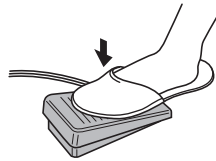

- 9** Ha úgy látja, hogy az orsó megtelt és egyre lassabban forog, lépjen le a pedálról.

- 10** Vágja el a szálát, csúsztassa balra az orsózót, és vegye le az orsót.



Megjegyzés

- A varrógép beindításakor vagy a kézikerék – az orsó csévélését követő – elforgatásakor a gép kattanó hangot ad; ez nem jelent hibás működést.
- A tűtartó rúd nem mozdul meg, amikor az orsózót jobbra csúsztatja.

! VIGYÁZAT

- A nem megfelelően végzett orsózás miatt a szál meglazulhat, és a tű eltörhet.

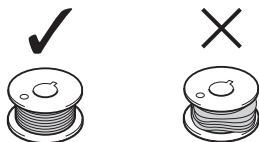

- ① Egyenletes csévélés
② Egyenlőtlen csévélés

Az alsószál befűzése

Helyezze be a felcsévélt orsót.

- A gyorsan beállítható alsóorsóval kapcsolatos további részletekért lásd a 14. oldalt.

! VIGYÁZAT

- A befűzést feltétlenül kikapcsolt gépnél végezze. Sérüléseket szenvedhet, ha véletlenül rálép a pedálra, és a gép elindul.

- 1** Az alsószál befűzéséhez készítsen elő egy megfelelően felcsévélt orsót.

- Az orsózással kapcsolatban további részletekért lásd: 11. oldal.

- 2** A kézikereket maga felé (az óramutató járásával ellenkezőleg) forgatva emelje fel a tűt, majd emelje fel a nyomótalp emelőkarját.

- 3** Elcsúsztatva és maga felé megemelve távolítsa el az orsófedélet.

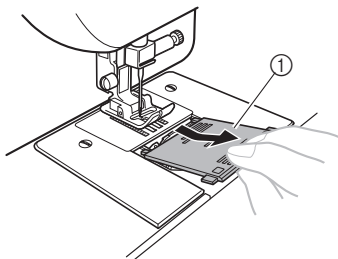

- ① Orsófedél

- 4** Tegye be úgy az orsót, hogy a szál a nyíljal jelölt irányban jöjjön ki.

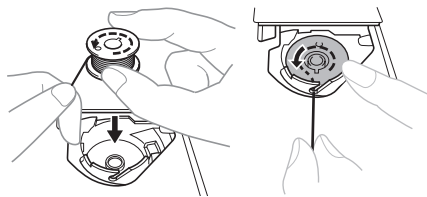

! VIGYÁZAT

- Feltétlenül úgy tegye be az orsót, hogy a szál a megfelelő irányba csévélődjön le. Ha a szál nem a megfelelő irányba csévélődik le, a szálfeszesség nem lesz megfelelő, vagy eltörhet a tű.

- 5** Tartsa meg a szál végét, nyomja le az ujjával az orsót, majd fűzze át a szálát a résen az ábra szerint.

- Ha a szálát nem vezeti át pontosan az orsóház feszesség állító rugóján, a szál feszessége nem lesz megfelelő.

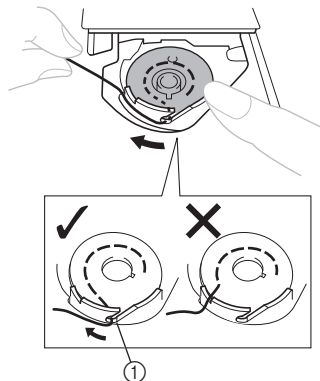

- ① Feszességállító rugó

- 6** Tegye vissza az orsófedelelet. Illessze a fület a pálya hornyába, és tolja be ütközésig a fedelet.

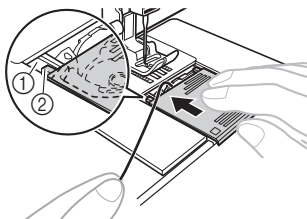

- ① Horony
② Fül

- Ügyeljen arra, hogy a szál vége a fedélnék a gép hátulja felé eső részénél jön ki (az ábrán látható módon).
- A varrás megkezdése előtt húzza fel az alsószálat. Miután befűzte a felsőszálat, lapozzon ide: „Az alsószál felvezetése”, oldalszám: 18.

Az alsószál befűzése (gyorsan beállítható alsóorsóval rendelkező típusoknál)

Helyezze be a felcsévélt orsót. Ez a funkció csak bizonyos típusokon elérhető.

- 1** Kövesse az ①–④. lépést ebben a részben: „Az alsószál befűzése”, oldalszám: 13.
- 2** A jobb kezével az ábra szerint kissé lenyomva az orsót, fűzze át a szálát a résen (① és ②). Ezután húzza maga felé a szálát, hogy levághassa a szálvágóval (③).

- Ennél a pontnál ellenőrizze, hogy az orsó akadálytalanul forog-e az óramutató járásával ellenkezőleg.

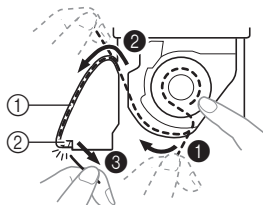

- ① Rés
② Szálvágó (Vágja le a szálát a szálvágóval.)

Megjegyzés

- Ha a szálát nem vezeti át pontosan az orsóház feszességállító rugóján, a szál feszessége nem lesz megfelelő.

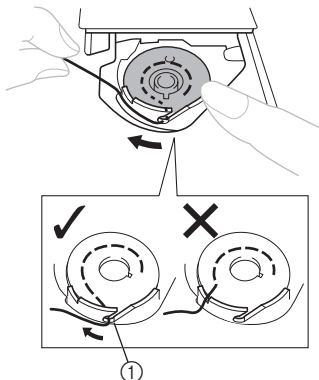

- ① Feszességállító rugó

- 3** Tegye vissza az orsófedelelet. Illessze a fület a pálya hornyába, és tolja be ütközésig a fedelet.

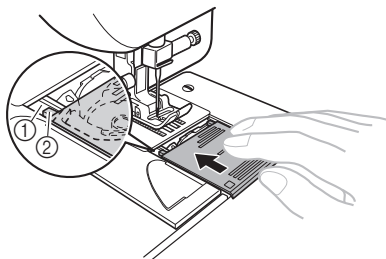

- ① Horony
② Fül

- Az alsószál és a felsőszál befűzését követően kezdje el a varrást. Ránc vagy szűkítő bevarrás készítésekor kézzel felhúzhatja az alsószálat, hogy legyen némi maradék szál. Lásd az „Az alsószál felvezetése” (18. oldal) fejezet lépéseit.

Felsőszál befűzése

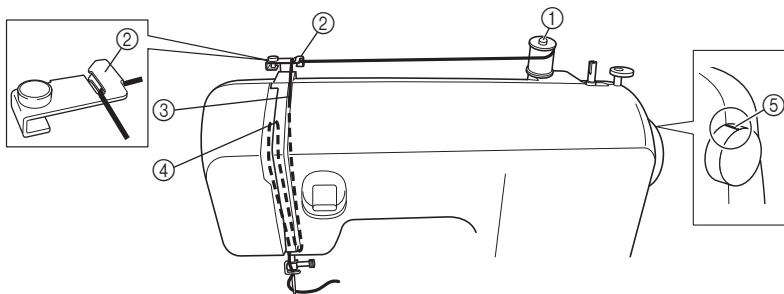

- ① Orsótüske
- ② Szálvezető (hátsó)
- ③ Szálvezető (elülső)

- ④ Szálemelő kar
- ⑤ Kézikeréken levő jel

⚠ VIGYÁZAT

- A felsőszál befűzéséhez gondosan kövesse az utasításokat. A felsőszál helytelen befűzése esetén a szál összegabalyodhat, illetve a tű elgörbülhet vagy eltörhet.
- Ne használjon 20-as vagy kisebb súlyú szálát.
- Alkalmazzon megfelelően párosított tűt és szálát. A tű és szál megfelelő párosításával kapcsolatban további részletekért lásd „TEXTÍLIA, ÖLTÉS ÉS TŰ KOMBINÁCIÓK”, oldalszám: 20.

- 1 Kapcsolja ki a gépet.
- 2 Emelje fel a nyomótalp emelőkarját.

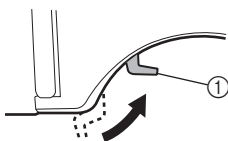

- ① Nyomótalp emelőkarja

- 3 A kézikereket maga felé (az óramutató járásával ellenkezőleg) forgatva emelje fel a tűt annyira, hogy a keréken található jelzés felfelé nézzen.

- Ha a tű nincs kellően felemelve, a varrógépet nem lehet befűzni.

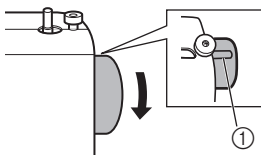

- ① Kézikeréken levő jel

- 4 Húzza fel az orsótüskét, és tegyen rá egy tele orsót.

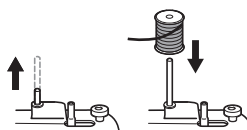

⚠ VIGYÁZAT

- Ha az orsó rossz helyen van, esetleg rosszul áll, a szál rátekeredhet az orsótüskére, és a tű eltörhet.

- 5** Az orsról lecsévélődő szálát a jobb kezével az orsnál megtartva fűzze át a szálát maga felé a szálvezető hornyán.

- Ügyeljen arra, hogy a rugó a horonyban megfoga a szálát.

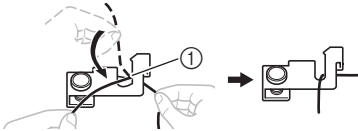

① Rugó

- 6** Fűzze be a felsőszálát az ábra szerint.

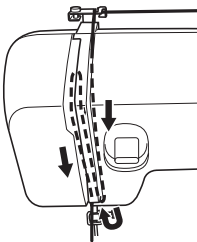

- 7** Ügyeljen arra, hogy a szálát a szálemelő karon jobbról balra fűzze át, ahogy a következő ábrán látja.

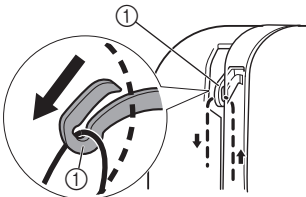

① Szálemelő kar

Emlékeztető

- Ha a szálemelő kar le van engedve, a felsőszál nem tekerhető a szálemelő kar köré. A kézikereket maga felé (az óramutató járásával ellenkezőleg) forgatva feltétlenül emelje fel a tűt annyira, hogy a keréken található jelzés felfelé nézzen.

- 8** Fűzze a szálát a tű fölötti szálvezető mögé.

- A szál könnyedén elvezethető a tűtartó rúd szálvezetője mögött úgy, hogy a bal kezével megfogja a szálát, majd a jobb kezével befűzi.

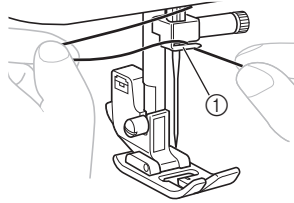

① Tűtartó rúd szálvezetője

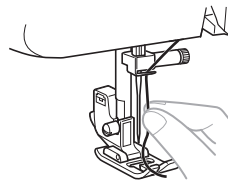

- 9** Fűzze be a tűt előlről hátrafelé, körülbelül 5 cm (2 hüvelyk) szálát túlhúzva.

- Ha a varrógép tűbefűzővel is rendelkezik, a tű befűzéséhez használja azt (lásd a következő részt).

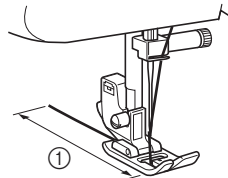

① 5 cm (2 hüvelyk)

Megjegyzés

- A felsőszál befűzése előtt feltétlenül emelje fel a nyomótalp emelőkarját és a szálemelő kart.
- Ha nem megfelelően fűzi be a szálát, problémák lehetnek a varrással.

A tűbefűző használata (tűbefűzővel rendelkező típusoknál)

Ez a funkció csak bizonyos típusokon elérhető.

! VIGYÁZAT

- A tűbefűző 75/11 és 100/16 közötti méretű háztartási varrógéptípussal használható. Ugyanakkor a tűbefűző nem használható 65/9 méretű háztartási varrógéptípussal. Különleges, például átlátszó nylon vagy fém szál használata esetén a tűbefűző nem használható.
- A 130/120 vagy ennél vastagabb szállal a tűbefűző nem használható.
- A tűbefűző nem használható a szárnyas- vagy az ikertűvel.
- Ha a tűbefűző nem használható, lásd a következő fejezetet: „Felsőszál befűzése”, oldalszám: 15.

1 A tűbefűző használatának megkezdése előtt kövesse az **1**–**3**. lépést ebben a részben: „Felsőszál befűzése”, oldalszám: 15.

2 Engedje le a nyomóalp emelőkarját.

3 A kézikeréken levő jel feltétlenül nézzen felfelé, ahogy a következő ábrán is látható.

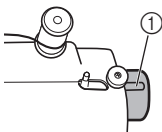

① Kézikeréken levő jel

4 A tűbefűző kar leeresztésekor hurkolja a szálát a szálvetetőre.

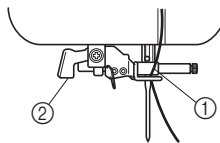

① Tűtartó
② Tűbefűző kar

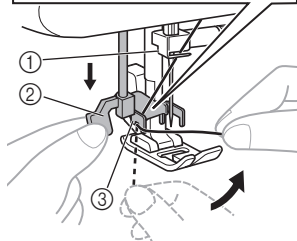
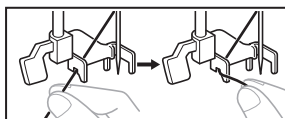

① Tűtartó
② Tűbefűző kar
③ Szálvetető

5 Húzza le teljesen a tűbefűző kart, majd fordítsa a gép hátsó része felé (Öntől elfele). Ügyeljen arra, hogy a horog átmenjen a tű fokán, és elkapja a szálát.

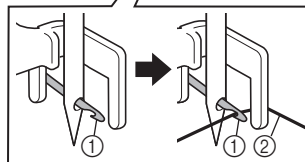
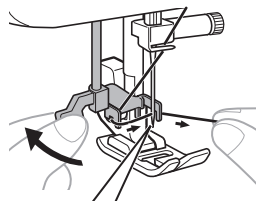

① Horog
② Fonal

- Tartsa a szálát a tű előtt, hogy beakadhasson a horogba.

- 6** A szálát finoman megtartva fordítsa a gép eleje felé (maga felé) a tűbefűző kart. A horog áthúzza a szálát a tű fokán.

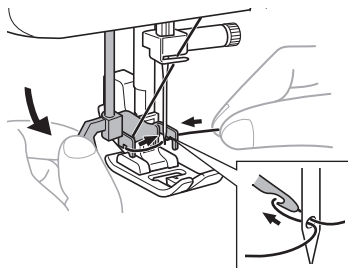

- 7** Emelje fel a tűbefűző kart.

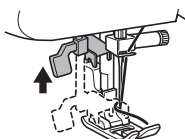

- 8** Húzza a tű fokán átfűzött hurkot a gép hátulja felé.

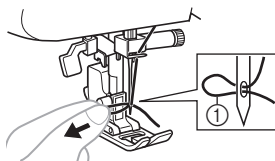

① A szál hurka

! VIGYÁZAT

- Ügyeljen arra, ne húzza erővel a szálát, mert a tű elgörbülhet.
- Ha a szál nem fűződik át a tű fokán, kezdje újra a ⑥ lépéstől.

- 9** Emelje fel a nyomótalp emelőkarját.

- 10** Fűzze át a nyomótalpon, majd húzzon ki körülbelül 5 cm (2 hüvelyk) hosszú szálát a gép hátulja felé.

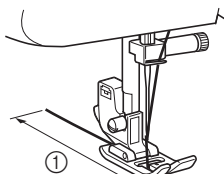

① 5 cm (2 hüvelyk)

! Megjegyzés

- Ha nem megfelelően fűzi be a szálát, problémák lehetnek a varrással.

Az alsószál felvezetése

- 1** A felsószál végét finoman megtartva lassan forgassa maga felé (az óramutató járásával ellenkezőleg) a kézikereket a tű leeresztéséhez, majd felemeléséhez.

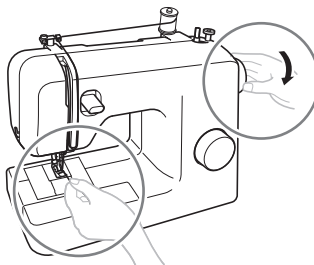

- 2** Az alsószál felvezetéséhez húzza meg a felsószálát.

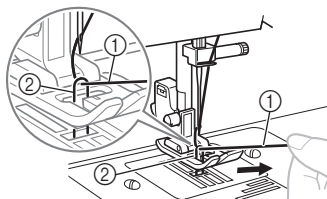

① Felsőszál
② Alsószál

- 3** Húzzon ki körülbelül 10 cm (4 inch) szálát alulról és felülől is, majd hajtsa hátra őket a nyomótalp alatt.

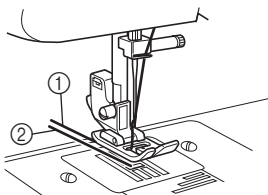

- ① Felsőszál
② Alsószál

■ **Gyorsan beállítható alsóorsóval rendelkező típusoknál**

Az alsószál felvezetése nélkül azonnal elkezdheti a varrást.

Ránc vagy szűkítő bevarrás készítésekor kézzel felhúzhatja az alsószálát, hogy legyen némi maradék szál. Az alsószál felvezetése előtt helyezze vissza az orsót.

- 1** Távolítsa el az orsófedelelet, és helyezze vissza az orsót.
- 2** Fűzze el a szálát a nyíl irányában a rés mentén, és hagyja ott levágtatlanul.

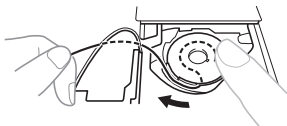

- Az orsófedél még nincs a helyén.

- 3** Húzza fel az alsószálát az előző **1–2.** lépésben ismertetett módon.
- 4** Tegye vissza az orsófedelelet.

TEXTÍLIA, ÖLTÉS ÉS TŰ KOMBINÁCIÓK

1

| Textília típusa/alkalmazás | | Fonal | | Tű mérete |
|------------------------------|---------------------------------|----------------------------|-------|--|
| | | Típus | Méret | |
| Közepes súlyú textíliák | puplin | pamutcérna | 60–90 | 75/11–90/14 |
| | taft | szintetikus cérna | | |
| | flanel, gabardin | gépselyem | 50 | |
| Vékony textíliák | batiszt | pamutcérna | 60–90 | 65/9–75/11 |
| | zszorsett | szintetikus cérna | | |
| | lággyapjú-/selyemszövet, szatén | gépselyem | 50 | |
| Vastag textíliák | farmeranyag | pamutcérna | 30 | 100/16 |
| | | | 50 | |
| | kordbársony | szintetikus cérna | 50–60 | 90/14–100/16 |
| tweed | gépselyem | | | |
| Rugalmas (sztreccs) textília | dzsörzé | kötött anyaghoz való cérna | 50–60 | Tompá hegyű tű 75/11–90/14 (arany színű) |
| | trikópamut | | | |
| Könnyen rojtosodó textília | | pamutcérna | 50–90 | 65/9–90/14 |
| | | szintetikus cérna | | |
| | | gépselyem | 50 | |
| Varrás az anyag jobb oldalán | | szintetikus cérna | 30 | 100/16 |
| | | gépselyem | 50–60 | 75/11–90/14 |



Megjegyzés

- Ne használjon 20-as vagy kisebb súlyú szálát. Hibás működést okozhat.



Emlékeztető

- Minél kisebb a szál számozása, annál vastagabb a szál, és minél nagyobb a tű számozása, annál vastagabb a tű.

■ Tompa hegyű tű

A tompa hegyű tű használata rugalmas, vagy olyan textíliák varrásakor célszerű, amelyeken könnyen marad ki öltés.

A gyár által javasolt tű a „HG-4BR” (orgona). Helyettesítőként a Schmetz „JERSEY BALL POINT” 130/705H SUK 90/14 tű is használható.

■ Átlátszó nylonszál

Használjon 90/14-100/16 tűt a textíliától és száltól függetlenül.



VIGYÁZAT

- Feltétlenül kövesse a táblázatban szereplő tű, szál és textília kombinációkat. Ha nem megfelelő párosítást használ (például vastag farmeranyagot vékony tűvel (65/9-75/11) varr), a tű elgörbülhet, vagy eltörhet. A helytelen kombináció egyetlen öltést vagy anyagráncolódást is okozhat, illetve a gép átugorhat öltéseket.

2 A VARRÁS ALAPJAI

Olvassa el, mielőtt varrni kezd

! VIGYÁZAT

- Az esetleges balesetek megelőzése érdekében kísérje figyelemmel a tűt a gép használata közben. Ne nyúljon a mozgó alkatrészek közelébe.
- Ne nyújtsa vagy húzza a textíliát varrás közben, mert a tű károsodhat, Ön pedig megsérülhet.
- Ne használjon görbe vagy törött tűt, mert sérüléseket szenvedhet.
- Ügyeljen rá, hogy a tű ne ütközzön a tűzésre használt tübe vagy másba varrás közben. A tű eltörhet, és Ön megsérülhet.
- Mindig a megfelelő nyomótalpat használja. Nem megfelelő nyomótalp használata esetén a tű a nyomótalpat elérve elgörbülhet vagy eltörhet, így sérülést okozhat.
- A kézikereket csakis maga felé (az óramutató járásával ellentétesen) forgassa. Ellenkező irányba forgatva a szál összetekeredhet, és károsíthatja a tűt vagy a szövetet, Ön pedig sérülést szenvedhet.
- Ne kezdjen varrásba, amíg a textíliát a nyomótalp alá nem illesztette, különben a nyomótalp károsodhat.

A varrás elkezdése

- 1 Kapcsolja be a gépet.



- 2 A kézikereket maga felé (az óramutató járásával ellenkezőleg) forgatva emelje fel a tűt annyira, hogy a keréken található jelzés felfelé nézzen.
- 3 A minta kiválasztásához forgassa el a mintaválasztó tárcsát (lásd a 9. oldal. oldalt).
- 4 Cserélje ki a nyomótalpat (lásd a 8. oldal. oldalt).

- 5 Emelje fel a nyomótalp emelőkarját.

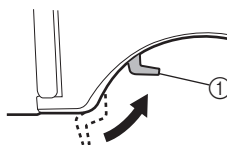

1 Nyomótalp emelőkarja

- 6 Illessze a textíliát a nyomótalp alá, fűzze át a szálát a nyomótalp alatt, majd húzzon ki körülbelül 5 cm (2 hüvelyk) hosszú szálát a gép hátulja felé.

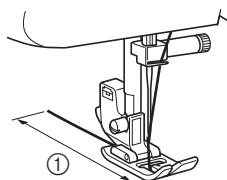

1 5 cm (2 hüvelyk)

- 7** A bal kezével a szál végét és a textíliát megtartva jobb kézzel forgassa maga felé (az óramutató járásával ellenkezőleg) a kézikereket, hogy leeresse a tűt a varrás kezdőpontjához.



- 8** Engedje le a nyomótalp emelőkarját.

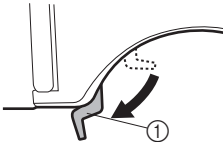

① Nyomótalp emelőkarja

- 9** Lassan nyomja le a pedált.

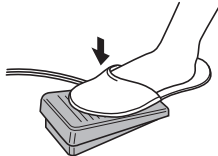

► A gép varrni kezd.

- 10** Lépjen le a pedálról.

► A varrás leáll.

- A varrásirány fordító kar segítségével megfordíthatja visszaférceléshez és a varrás megerősítéséhez a varrás irányát. További részletekért lásd: „Varrásirány-fordító kar”, oldalszám: 10.

- 11** A kézikereket maga felé (az óramutató járásával ellenkezőleg) forgatva emelje fel a tűt.

- 12** Emelje fel a nyomótalp emelőkarját.

- 13** Húzza el balra a textíliát, majd vezesse át a szálakat a szálvágón az elvágásukhoz.

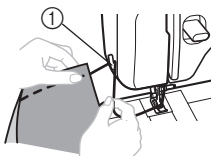

① Szálvágó

Próbavarrás

Végezhet próbavarrást egy anyagdarabon. Használjon fel egy olyan anyagdarabot és némi cénát, ami majd a varrás alapanyagául szolgál, és ellenőrizze rajtuk a szálfeszességet, valamint az öltéshosszt és az öltésszélességet.

Varrásirány váltás

Állítsa le a gépet úgy, hogy a tű az anyagban ott legyen, ahol meg szeretné fordítani a varrás irányát, majd emelje fel a nyomótalp emelőkarját. Forgassa el a tű körül az anyagot a kívánt irányba, eressze le a nyomótalp emelőkarját, és folytassa a varrást.

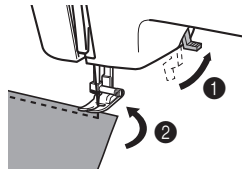

Vastag textíliák varrása

- **Ha a textília nem fér be a nyomótalp alá**

Ha a textília nem fér be könnyen a nyomótalp alá, emelje a nyomótalp emelőkarját még feljebb, hogy a nyomótalp a legmagasabb helyzetébe kerüljön.

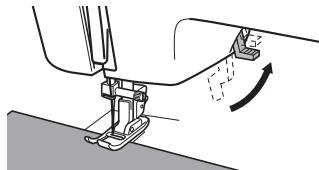

⚠ VIGYÁZAT

- Ha 6 mm-nél (15/64 hüvelyk) vastagabb anyagot varr, esetleg a textíliát túl nagy erővel nyomja, a tű elgörbülhet vagy eltörhet.

Vékony textíliák varrása

Vékony textíliák varrásánál az öltés eltolódhat, esetleg az anyag behúzásával lehetnek problémák. Ilyen esetben tegyen selyempapírt vagy egyéb stabilizáló anyagot a szövet alá, és varrja össze őket. Ha végzett a varrással, tépje le a felesleges papírt.

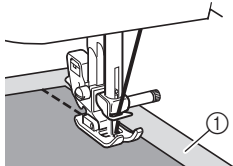

① Stabilizáló anyag vagy papír

Rugalmas textíliák varrása

Először tűzze össze a textíliákat, majd végezze el a varrást a textíliák nyújtása nélkül.

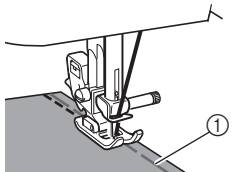

① Tűzés

Hengeres darabok varrása

A síkgy toldt eltávolítása megkönnyíti a hengeres darabok, például a mandzsetták, nadrágszárak és egyéb nehezen elérhető részek varrását.

- 1** A kioldásához csúsztassa balra a síkgy toldatot.

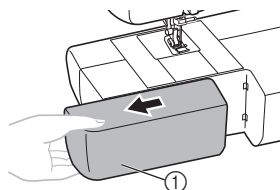

① Síkgy toldt

- Eltávolított síkgy toddal lehetővé válik a szabadkezes varrás.



Memorjés

- Ha végzett a szabadkezes varrással, szerelje vissza a síkgy toldatot az eredeti helyére.

- 2** Csúsztassa fel a karra a varrni kívánt részt, és kezdje el a varrását felülről.

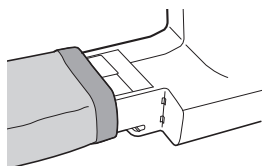

Varrás ikertűvel (opció)

A gépet úgy alakítottuk ki, hogy ilyen tűvel és két felsőszállal is varrhasson. Használhat azonos színű, vagy akár különböző színű cernákat a díszítőöltések készítéséhez.



① Ikertű



② Extra orsótű

! VIGYÁZAT

- Csak ehhez a géphez tervezett ikertűt használjon (alkatrész kód: X57521-021:2,0/75, 2 mm szélességgel). Más tűk eltörhetnek, és károsíthatják a gépet.
- Ügyeljen arra, hogy a tű nem éri el a nyomótalpat.
- Ne használjon elgörbült tűt. A tű eltörhet, és balesetet okozhat.

■ Az ikertű beszerelése

Szerelje be az ikertűt a normál tűhöz hasonló módon (lásd 7–8. oldal). A tű lapos oldala nézzen hátrafelé, a kerek oldala pedig Ön felé.

■ Az extra orsótüske felszerelése

Szerelje fel az extra orsótüskét az orsózótengely végére. Tegye fel a második cénaorsót az extra orsótüskére.

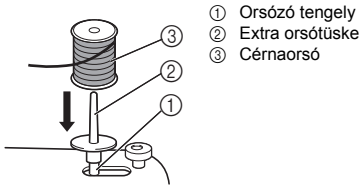

■ Az ikertű befűzése

Mindegyik tűt külön kell befűznie.



Megjegyzés

Tűbefűzővel rendelkező típusoknál

- Ikertű befűzéséhez a tűbefűző nem vehető igénybe. Ehelyett fűzze be mindkét tűt hátulról előrefele kézzel. A tűbefűző károsíthatja a gépet.

1 Fűzze be a bal oldali tűt.

Kövesse a szimpla tű befűzésére vonatkozó utasításokat (lásd: 15. oldal).

2 Fűzze be a jobb oldali tűt.

Fűzze be a jobb oldali tűt ugyanúgy, mint a bal oldalt, de ezáltal az extra orsótüskén található orsót használja, és ne fűzze át a szálát a feletti szálvezetőn, mielőtt a jobb oldali tű fokán átfűzi.

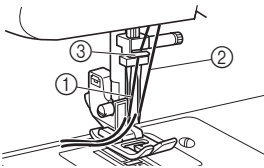

- 1 A bal oldali tűbe fűzött szál áthalad a tűtartó rúd szálvezetőjén
- 2 A jobb oldali tűbe fűzött szál a tűtartó rúd szálvezetője előtt halad el
- 3 Tűtartó rúd szálvezetője

3 Szerelje fel a „J” cikkcakk talpat.

A nyomótalp cseréjével kapcsolatos további információkért lásd: „A nyomótalp cseréje”, oldalszám: 8.

! VIGYÁZAT

- Az ikertű használata esetén feltétlenül szerelje fel a „J” cikkcakk talpat, különben a tű elgörbülhet, vagy a gép károsodhat.

4 Kapcsolja be a gépet.

5 Válasza ki az öltést.

! VIGYÁZAT

- Miután kiválasztotta az öltést, lassan forgassa el a kézikereket saját maga felé (az óramutató járásával ellentétesen) és ellenőrizze, hogy a tű nem ér-e a nyomótalphez. Ha a tű eléri a nyomótalpat, akkor elgörbülhet, vagy eltörhet.
- Ikertű kizárólag egyenes öltéshez (középső tűállás) és cikkcakköltéshez (1,5 mm (1/16 hüvelyk) szélesség) használható. Ne használjon ikertűt más öltéstípusokhoz.

6 Kezdje el a varrást.

A varrás elkezdésével kapcsolatos további részletekért lásd: „A varrás elkezdése”, oldalszám: 21.

- ▶ A egyidejűleg gép két párhuzamos varrást készít.

**VIGYÁZAT**

- A varrásirány módosításakor feltétlenül húzza ki a tűt az anyagból, emelje fel a nyomótalp emelőkarját, és csak ezután fordítson az anyagon. Egyéb esetben a tű eltörhet, vagy a gép károsodhat.

Szálfeszeség

Az öltések minőségét befolyásolja a szál feszesége. Elképzelhető, hogy állítania kell rajta, ha másik textíliára vagy cérnára vált.

Emlékeztető

- Javasoljuk, hogy a varrás megkezdése előtt végezzen próbavarrást egy anyagdarabon.

■ Megfelelő feszeség

Fontos a pontos szálfeszeség beállítása, mert a túl laza vagy túl feszes szál gyengítheti a varrást, vagy ráncolhatja az anyagot.

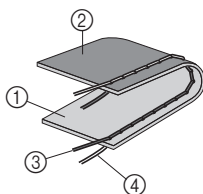

- 1 A textília színe
- 2 A textília fonákja
- 3 Felsőszál
- 4 Alsószál

■ A felsőszál túl feszes

A textília színén hurkok keletkeznek.

Megjegyzés

- Ha az orsószál felcsévélése nem megfelelő, a felsőszál túl feszesé válnak. Ebben az esetben lapozzon ehhez a részhez: „Az alsószál befűzése”, oldalszám: 13, és csévélje fel újra az orsószálat.

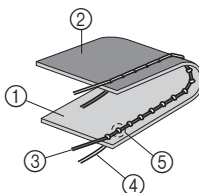

- 1 A textília színe
- 2 A textília fonákja
- 3 Felsőszál
- 4 Alsószál
- 5 Hurkok keletkeznek a textília színén

Megoldás

Csökkentse a feszeséget a felsőszál feszeség beállító tárcsáján egy kisebb számértékre.

■ A felsőszál túl laza

A textília fonákján hurkok keletkeznek.

Megjegyzés

- Ha a felsőszál felcsévélése nem megfelelő, a felsőszál túl lazává válhat. Ebben az esetben lásd: „Felsőszál befűzése”, oldalszám: 15, és csévélje fel újra a felsőszálat.

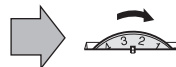
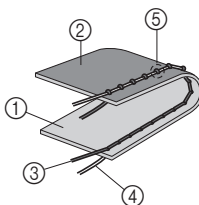

- 1 A textília színe
- 2 A textília fonákja
- 3 Felsőszál
- 4 Alsószál
- 5 Hurkok keletkeznek a textília fonákján

Megoldás

Növelje a feszeséget a felsőszál feszeség beállító tárcsáján egy nagyobb számértékre.

3 BEÉPÍTETT ÖLTÉSEK

Egyenes öltés

Egyenes öltéssel sima, egyszerű varrások készíthetők.

| Öltésnév | Minta | Öltéshossz [mm (hüvelyk)] |
|------------------------------------|-------|---------------------------|
| Egyenes öltés (középső túállás) | 2 | 1,6 (1/16) |
| Egyenes öltés (középső túállás) | 3 | 1,8 (1/16) |
| Egyenes öltés (középső túállás) | 4 | 2 (1/16) |
| Egyenes öltés (középső túállás) | 5 | 2,5 (3/32) |
| Egyenes öltés (középső túállás) | 6 | 4 (3/16) |
| Egyenes öltés (bal oldali túállás) | 7 | 2,5 (3/32) |

Külső öltés és nyújtható textíliák

Az egyenes öltést külső öltéshez és könnyű textíliák varrásához alkalmazhatja.

Cikkcakk öltés

| Öltésnév | Minta | Öltéshossz [mm (hüvelyk)] | Öltésszélesség [mm (hüvelyk)] |
|---------------------------|-------|---------------------------|-------------------------------|
| Cikkcakk öltés | 8 | 0,7 (1/32) | 1,5 (1/16) |
| Cikkcakköltés | 9 | 1,5 (1/16) | 3 (1/8) |
| Cikkcakköltés | 10 | 2 (1/16) | 5 (3/16) |
| Cikkcakk- (szatén-) öltés | 11 | 0,5 (1/32) | 5 (3/16) |

Cikkcakk öltés

Forgassa a mintaválasztó tárcsát a Cikkcakk öltéshez, és kezdjen varrni.

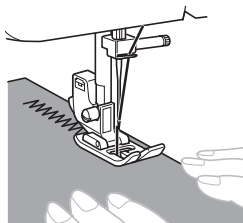

Javasoljuk, hogy a cikkcakköltések elején és végén alkalmazzon egyenes öltést. (Ez megerősítő varrásként funkcionál.)



Cikkcakk- (szatén-) öltés

A cikkcakk- (szatén-) öltést díszítőöltésként használhatja.

Cikkcakk- (szatén-) öltés használatakor a szebb öltés érdekében kicsit kisebb felsőszál-feszességet alkalmazzon.

A mintaválasztó tárcsa segítségével állítható be a cikkcakk- (szatén-) öltés (11-es szám) három öltéshosszában egyike. A középső állás tartozik a normál öltéshosszhoz.

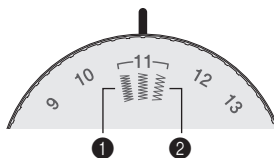

- 1 Rövidebb öltések varrásához fordítsa a mintaválasztó tárcsát a cikkcakk- (szatén-) öltés (11-es szám) bal oldali helyzetébe.
- 2 Ha hosszabb öltéseket kíván varrni, fordítsa a mintaválasztó tárcsát a cikkcakk- (szatén-) öltés (11-es szám) jobb oldali helyzetébe.

Rejtett szegés

| Öltésnév | Minta | Öltéshossz [mm (hüvelyk)] | Öltésszélesség [mm (hüvelyk)] |
|-----------------------|--------|---------------------------|-------------------------------|
| Rejtett sztreccszegés | 14 | 1 (1/16) | 5 (3/16) |



Emlékeztető

- Ha a hengeres darab átmérője vagy hossza túl kicsi ahhoz, hogy ráhúzható legyen a karra, a gép nem tudja vinni a textíliát, és a kívánt eredmény nem érhető el.

1 Fordítsa ki az inget vagy nadrágot.

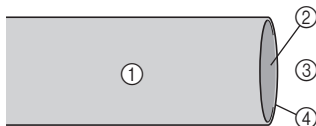

- 1 A textília fonákoldala
- 2 A textília színe
- 3 Ruhadarab alja
- 4 Anyag széle

2 Hajtsa be a textíliát a szegély kívánt szélé mentén, és nyomja össze.

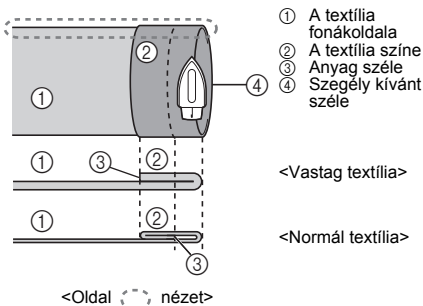

- 1 A textília fonákoldala
- 2 A textília színe
- 3 Anyag széle
- 4 Szegély kívánt szélé

<Vastag textília>

<Normál textília>

<Oldal nézet>

3 Húzzon szabókérővel egy csíkot a textílián körülbelül 5 mm (3/16 hüvelyk) távolságra a szélétől, majd tűzze fel.

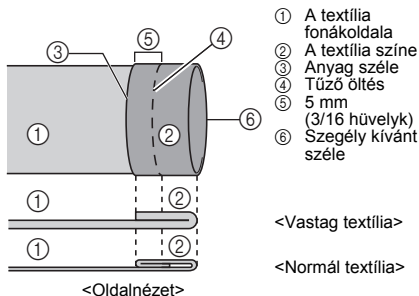

- 1 A textília fonákoldala
- 2 A textília színe
- 3 Anyag széle
- 4 Tűző öltés
- 5 5 mm (3/16 hüvelyk) Szegély kívánt széle
- 6 Szegély kívánt széle

<Vastag textília>

<Normál textília>

<Oldalnézet>

4 Hajtsa vissza a textíliát a tűzés mentén.

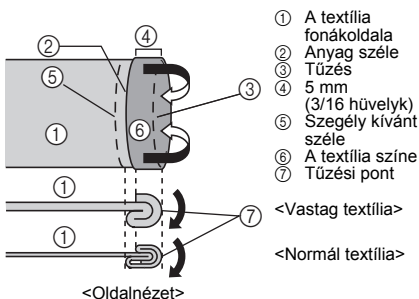

- 1 A textília fonákoldala
- 2 Anyag széle
- 3 Tűzés
- 4 5 mm (3/16 hüvelyk) Szegély kívánt széle
- 5 Szegély kívánt széle
- 6 A textília színe
- 7 Tűzési pont

<Vastag textília>

<Normál textília>

<Oldalnézet>

5 Hajtsa ki a textília szélét, majd állítsa be a úgy textíliát, hogy a fonák oldala nézzen felfelé.

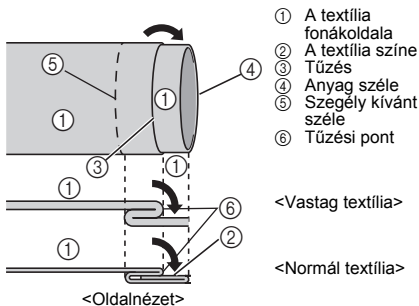

- 1 A textília fonákoldala
- 2 A textília színe
- 3 Tűzés
- 4 Anyag széle
- 5 Szegély kívánt széle
- 6 Tűzési pont

<Vastag textília>

<Normál textília>

<Oldalnézet>

6 Távolítsa el a síkgy toldatot, tegye lehetővé a szabadkezes varrást.

- A szabadkezes varrással kapcsolatos további részletekért lásd: „Hengeres darabok varrása” (23. oldal).

- 7** Csúsztassa fel a varni kívánt részt a karra, ügyelve az anyag megfelelő elhelyezkedésére, és kezdje el a varrást.

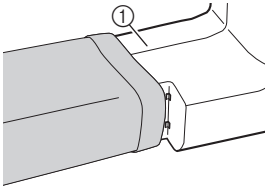

① Kar

- 8** Az öltés kiválasztását követően lassan forgassa el a kézikereket saját maga felé (az óramutató járásával ellentétesen), amíg a tű jobb oldalról a bal oldalra kerül.

- 9** Helyezze a textíliát a nyomótalp alá, és állítsa be a helyzetét úgy, hogy a tű kissé túlhaladjon a szegély szélén, amikor az öltés bal oldalának megfelelő helyzetben van.

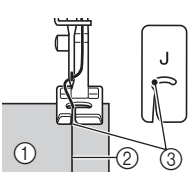

① A textília fonákoldala
② A szegély szélé
③ A tű leereszkedési pontja

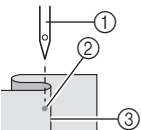

① Tű
② A tű leereszkedési pontja
③ A szegély szélé

- 10** Engedje le a nyomótalp emelőkarját.

- 11** Varrjon kis sebességgel, a kezével tartva az anyagot úgy, hogy a tű éppen elkapja a szegély szélét.

- 12** Távolítsa el a tűző varrást, és fordítsa a színére az anyagot.

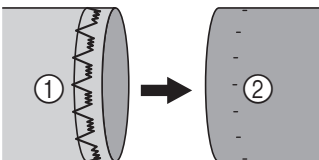

① A textília fonákoldala ② A textília színe

Kagylószegély-öltés

| Öltésnév | Minta | Öltéshossz [mm (hüvelyk)] | Öltésszélesség [mm (hüvelyk)] |
|---------------------|--------|---------------------------|-------------------------------|
| Kagylószegély-öltés | 12 | 2 (1/16) | 5 (3/16) |

A kagylószegély öltés könnyű textíliák pikó (csipkeszerű) szegéséhez használható.

- 1** A szálfeszességet állítsa a normálnál feszebbre.

- 2** Tegye a textíliát a nyomótalp alá úgy, hogy a széle mentén fusson a varrás. Az egyenes öltések fussanak a varrás vonalán, a cikkcakk öltések pedig valamivel a behajtott szegély fölött.

- 3** Varrjon kis sebességgel.

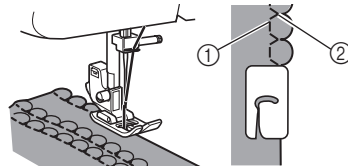

① Egyenes öltések
② Cikkcakk öltések

Rugalmas öltés

| Öltésnév | Minta | Öltéshossz [mm (hüvelyk)] | Öltésszélesség [mm (hüvelyk)] |
|----------------|--------|---------------------------|-------------------------------|
| Rugalmas öltés | 13 | 1 (1/16) | 5 (3/16) |

A rugalmas öltést használhatja javításra, gumiszalag felvarrására, vagy két anyag összevarrására. Alább mindegyik változatot ismertetjük.

Javítás

1 Helyezze a megerősítő szövetet a javítandó rész alá.

- A megerősítő szövet rögzítésére használjon gombostűt.

2 A szakadás vonalát követve haladjon a rugalmas varrással az ábra szerint.



Gumiszalag felvarrása

1 Tűzze a gumiszalagot a textilía fonák oldalára.

2 Varrás közben húzza ki a szalagot a nyomótalp előtt és után.

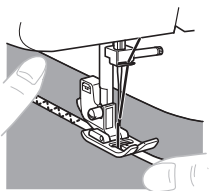

Két anyag összevarrása

A rugalmas öltést használhatja két anyag összevarrására, de praktikusabban alkalmazható kötött textíliák varrására is. Nyloncérna használata esetén az öltések nem látszanak.

1 Illessze össze a két anyagot úgy, hogy az illesztés közepe a nyomótalp alá essen.

2 Varrja össze az anyagokat a rugalmas öltéssel. Az anyagok széleit feltétlenül tartsa egymáshoz közel.

- A szövetek szélét rögzítse egymáshoz gombostűvel.

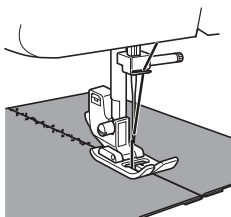

Kettős öltés

| Öltésnév | Minta | Öltéshossz [mm (hüvelyk)] | Öltésszélesség [mm (hüvelyk)] |
|----------------|-------|---------------------------|-------------------------------|
| Kettős öltés | | 1,2 (1/16) | 5 (3/16) |
| Áthidaló öltés | | 1,2 (1/16) | 5 (3/16) |

Ezekkel az öltésekkel úgy varrhatók össze darabok, mint amikor patchwork (foltokból álló textília) készül.

Példa: patchwork készítése kettős öltéssel

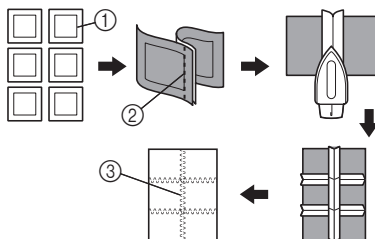

- A varrás kívánt vonala
- Egyenes öltés
- Kettős öltés

Díszítőöltés

| Öltésnév | Minta | Öltéshossz [mm (hüvelyk)] | Öltésszélesség [mm (hüvelyk)] |
|----------------|-------|---------------------------|-------------------------------|
| Csipkéző öltés | | 0,5 (1/32) | 5 (3/16) |

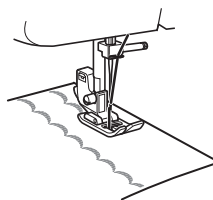

4 GOMBLYUKAK ÉS GOMBOK VARRÁSA

! VIGYÁZAT

- A nyomótalp cseréje előtt mindig kapcsolja ki a gépet. Ha nem így tesz, sérülést szenvedhet, ha a pedálar véletlenül rálépve a gép varrni kezd.

Gomblyuk készítése

| Minta | Öltéshossz [mm (hüvelyk)] | Öltésszálesség [mm (hüvelyk)] | Talp |
|-------|---------------------------|-------------------------------|------------------|
| | 0,5 (1/32) | 5 (3/16) | „A” gomblyuktalp |



Emlékeztető

- Javasoljuk, hogy gyakorolja a gomblyuk varrását egy maradék darabon, mielőtt az aktuális textilán a munkába kezdene.
- Ha puha anyagra készíti gomblyukat, helyezzen el stabilizáló anyagot a szövet alá.

1 Jelölje be szabókrétával a gomblyuk helyét és irányát a szöveten.

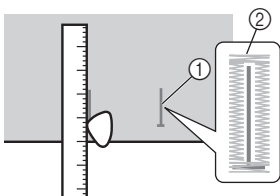

- 1 Jelölés a szöveten
- 2 Gomblyuk varrás

2 Szerelje fel a gomblyuktalpat és tolja hátra a keretet, amíg az nekiütközik az keret elülső oldalán lévő műanyag betétnek.

! VIGYÁZAT

- Ha a nyomótalp nem a megfelelő tájolással lett felszerelve, a tű a nyomótalpat elérve elgörbülhet vagy eltörhet, így sérülést okozhat. (A nyomótalp helyes tájolása a 8. oldal oldalon látható.)

- 3 Először az elülső megerősítő részt varrja meg. Hozza egy vonalba a megerősítő rész jelét a nyomótalp közepével, majd igazítsa a nyomótalpon lévő két jelhez.

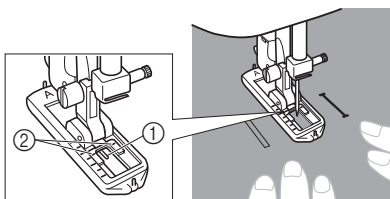

- 1 Krétajel eleje
- 2 Vörös színű vonalak

■ Gomblyuk varrása

| Lépések | Varrott rész | Minta |
|--|--------------|-------|
| 1. lépés (elülső megerősítő rész) | | |
| 1. Állítsa a mintaválasztó tárcsát az „a” jelre. 2. Engedje le a nyomótalpat és varrjon 5–6 öltést. 3. Állítsa le a gépet, amikor a tű az öltések bal oldalán van, és emelje ki a tűt a szövetből. | | |
| 2. lépés (bal oldal) | | |
| 1. Állítsa a mintaválasztó tárcsát a „b” jelre. 2. Varrja végig a szabókrétával rajzolt jel vonalát. 3. Állítsa le a gépet, amikor a tű az öltések bal oldalán van és emelje fel a tűt. | | |

| Lépések | Varrott rész | Minta |
|---|--------------|-------|
| 3. lépés (hátsó megerősítő rész) | | |
| 1. Állítsa a mintaválasztó tárcsát a „c” jelre. (ugyanaz a pozíció, mint az 1. lépésben). 2. Varrjon 5–6 öltést. 3. Állítsa le a gépet, amikor a tű az öltések jobb oldalán van és emelje ki a tűt a szövetsből. | | |
| 4. lépés (jobb oldal) | | |
| 1. Állítsa a mintaválasztó tárcsát a „d” jelre. 2. Varrja végig a jobb oldalt, amíg a tű eléri az 1. lépésben varrt öltéseket. | | |

■ Az öltés megerősítése, és a gomblyuk kivágása

- 1 Az öltés megerősítéséhez fordítsa el 90 fokkal az óramutató járásával ellentétes irányba a szövetet és varrjon egyenes öltéseket a gomblyuk elülső megerősítő részének végéig.
- 2 Vegye ki a szövetet a gép talpa alól. Érdemes egy-egy gombostűt keresztülszúrni az anyagon a gomblyuk két végén, hogy megelőzze az öltések felvágását.
- 3 A varrásfejtővel nyissa meg a gomblyuk közepét. Ügyeljen rá, hogy ne vágja át az öltéseket.

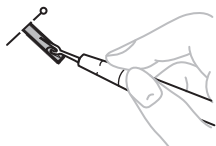

⚠ VIGYÁZAT

- Amikor a varrásfejtővel kivágja a gomblyukat, ne helyezze a kezét vagy az ujját a varrásfejtő útjába. A varrásfejtő megcsúszhat, és sérüléseket okozhat.

Gomblyukak beállítása

Ha a varrás a gomblyuk két oldalán nem egyforma, az alábbi beállításokat végezheti el.

- 1 Amikor befejezte a varrást a bal oldalon, végezze el a varrást a jobb oldalon és figyelje az anyagtovábbítást.



① Jobb oldali sor

- 2 Ha a bal oldal a jobb oldalhoz képest túl nyitott vagy szűk, állítson a gomblyukvarrás finombeállító csavarján a következő fejezetekben ismertett módon.

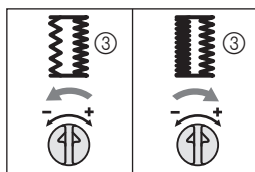
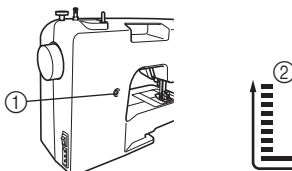



- ① Gomblyuk finoméllító csavarja
- ② Bal oldal
- ③ A gomblyuk megjelenése

Ha a bal oldal túl nyitott, forgassa el a gomblyuk finoméllító csavart egy nagy csavarhúzóval „-” irányba.

Ha a bal oldal túl szűk, forgassa el a gomblyuk finoméllító csavart egy nagy csavarhúzóval „+” irányba.

- Ezzel a beállítással biztosítható, hogy a gomblyuk két oldala egyforma legyen.

Gombok felvarrása

| Öltésnév | Minta | Öltéshossz [mm (hüvelyk)] | Öltésszélesség [mm (hüvelyk)] | Talp | Egyebek |
|---------------|---|---------------------------------|-------------------------------------|-----------------------------|--------------|
| Cikkcakköltés | 8  | 0,7 (1/32) | 1,5 (1/16) | „M” gombfelvarró talp | Stoppoló lap |
| Cikkcakköltés | 9  | 1,5 (1/16) | 3 (1/8) | „M” gombfelvarró talp | Stoppoló lap |
| Cikkcakköltés | 10  | 2 (1/16) | 5 (3/16) | „M” gombfelvarró talp | Stoppoló lap |

- 1** Mérje meg a gomb lyukai közötti távolságot és állítsa a mintaválasztó tárcsát a kívánt szélességű cikkcakköltésre.



- 2** Kapcsolja ki a gépet.
3 Cserélje ki a talpat az „M” gombfelvarró talpra.
4 Helyezze a stoppoló lapot a tülemezre.

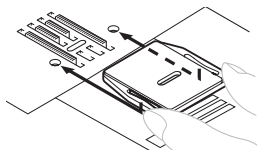

- 5** Kapcsolja be a gépet.

- 6** Tegyen egy gombot a talp és a textília közé és ellenőrizze, hogy a tű nem éri-e el a gombot, amikor belép a lyukakba. Ha eléri, lásd az 1-es lépést.

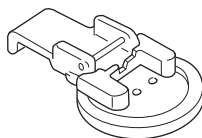

- 7** Varrjon körülbelül 10 öltést kis sebességgel.

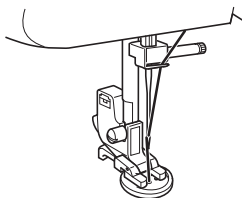

⚠ VIGYÁZAT

- Ellenőrizze, hogy a tű a varrás közben nem éri-e el a gombot. A tű eltörhet, és Ön megsérülhet.

- 8** A varrás végén a felsőszálat húzza át a textília fonák oldalára és csomózza össze az orsó szálával.

- Ollóval vágja el a felső és az alsó szálat a varrás elejénél.



4

5 TARTOZÉKOK ÉS RÁTÉTEK HASZNÁLATA

! VIGYÁZAT

- A nyomótalp cseréje előtt mindig kapcsolja ki a gépet. Ha nem így tesz, sérülést szenvedhet, ha a pedálra véletlenül rálépve a gép varrni kezd.

Cipzár bevarrása

| Öltésnév | Minta | Öltéshossz [mm (hüvelyk)] | Talp |
|---------------------------------|---|---------------------------|-----------------|
| Egyenes öltés (középső tűállás) |  | 2,5 (3/32) | Cipzár „I” talp |

Az „I” cipzárvarró talppal különböző típusú cipzárakat varrhat be, és illeszthet egyszerűen a tű bal vagy jobb oldalára.

Ha a jobb oldalon levő cipzárt varr, illesse a hornyot a cipzárvarró talp bal tuskéjéhez. Ha a bal oldalon levő cipzárt varr, illesse a hornyot a cipzárvarró talp jobb tuskéjéhez.

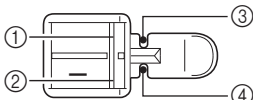

- 1 Jobb oldali tüske, cipzár a bal oldalon
- 2 Bal oldali tüske, cipzár a jobb oldalon
- 3 A tű döfési pontja úgy, hogy a cipzár a bal oldalon található
- 4 A tű döfési pontja úgy, hogy a cipzár a jobb oldalon található

1 Készítse elő a varrást, tűzze fel a cipzárt a fonákoldalra.

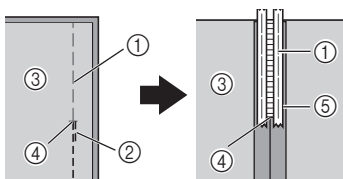

- 1 Tűzőöltés
- 2 Visszafele öltések
- 3 A textilíja fonák oldala
- 4 A cipzárníllás vége
- 5 Cipzár

2 Kapcsolja ki a gépet. Helyezze fel az „I” jelű cipzárvarró talpat.

! VIGYÁZAT

- A varrás megkezdése előtt forgassa el a kézikereket maga felé (az óramutató járásával ellentétesen), és ellenőrizze, hogy a tű nem éri el a cipzárt. Ha más öltést választ, a tű elérheti a nyomótalpat, eltörhet és sérülést okozhat.

3 Kapcsolja be a gépet.

4 A szövetet a színével felfele fordítva folytassa a varrást úgy, hogy a cipzár a nyomótalp bal oldalán helyezkedik el.

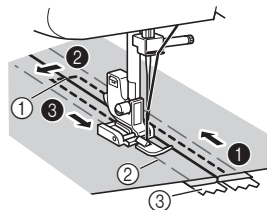

- 1 A cipzárníllás vége
- 2 Tűzőöltés
- 3 Cipzár

- Készítse el a varrásokot sorrendben 1-től 3-ig.

! VIGYÁZAT

- Ellenőrizze, hogy a tű a varrás közben nem éri-e el a cipzárt. Ha a tű eléri a cipzárt, akkor eltörhet és sérülést okozhat.

5 Ha végzett a varrással, szedje ki a tűző öltéseket.





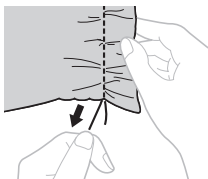

Összehúzás

| Öltésnév | Minta | Öltéshossz [mm (hüvelyk)] |
|------------------------------------|---|---------------------------|
| Egyenes öltés (középső túállás) |  | 2,5 (3/32) |
| Egyenes öltés (bal oldali túállás) |  | 2,5 (3/32) |

- 1** Lazítson a felsőszálon annyira, hogy az alsószál az anyag alsó oldalán végigfeküdjön.
- 2** Varrjon egy sor (vagy több sor) egyenes öltést.
- 3** Az anyag összehúzásához húzza meg az alsó szálát.



Stoppolás

| Öltésnév | Minta | Öltéshossz [mm (hüvelyk)] | Egyebek |
|------------------------------------|---|---------------------------|-----------------|
| Egyenes öltés (középső túállás) |  | 1,6 (1/16) | Stoppolás Lemez |
| Egyenes öltés (középső túállás) |  | 1,8 (1/16) | Stoppolás Lemez |
| Egyenes öltés (középső túállás) |  | 2 (1/16) | Stoppolás Lemez |
| Egyenes öltés (középső túállás) |  | 2,5 (3/32) | Stoppolás Lemez |
| Egyenes öltés (középső túállás) |  | 4 (3/16) | Stoppolás Lemez |
| Egyenes öltés (bal oldali túállás) |  | 2,5 (3/32) | Stoppolás Lemez |

- 1** Kapcsolja ki a gépet. Helyezze a stoppoló lapot a túlemezre, majd kapcsolja be a gépet.

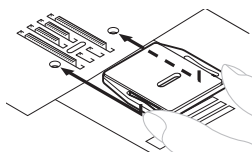

- 2** Távolítsa el a nyomótalpat a tartóval együtt, és engedje le a nyomótalp emelőkarját.
- 3** Helyezze a stoppolni kívánt részt a nyomótalp alá a megerősítésre szolgáló darabbal együtt.
- 4** Kapcsolja be a gépet.

- 5** Kezdje el a varrást finoman több ütemben eltolva és visszahúzza az anyagot.



Megjegyzés

- Varrás közben tartsa az anyagokat kifeszítve, hogy lenn maradjanak a stoppoló lapon.

- 6** Ismételgesse ezt a mozgást, amíg a stoppolást teljesen kitöltik a párhuzamos öltések.

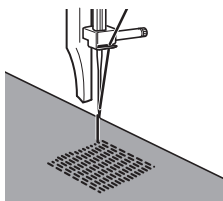

Rátétek

| Öltésnév | Minta | Öltéshossz [mm (hüvelyk)] | Öltésszélesség [mm (hüvelyk)] |
|------------------------------|--------|------------------------------|----------------------------------|
| Cikkcakk öltés | 8 | 0,7 (1/32) | 1,5 (1/16) |
| Cikkcakköltés | 9 | 1,5 (1/16) | 3 (1/8) |
| Cikkcakköltés | 10 | 2 (1/16) | 5 (3/16) |
| Cikkcakk- (szatén-) öltés | 11 | 0,5 (1/32) | 5 (3/16) |

Rátét készítéséhez vágjon ki egy bármilyen szövetdarabot tetszőleges alakúra, amit díszítésnek szeretne alkalmazni.

- 1** Tűzze fel a kivágott darabot a textíliára.



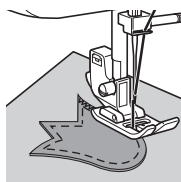

- 2** Gondosan varrja körbe a darabot a szélénél cikkcakk öltéssel.



OPCIONÁLIS TARTOZÉKOK

A vaköltés talp használata

| Öltésnév | Minta | Öltéshossz [mm (hüvelyk)] | Öltésszélesség [mm (hüvelyk)] |
|------------------------------------|---|------------------------------|----------------------------------|
| Egyenes öltés (középső tűállás) |  | 2,5 (3/32) | — |
| Cikkcakköltés |  | 0,7 (1/32) | 1,5 (1/16) |
| Cikkcakköltés |  | 1,5 (1/16) | 3 (1/8) |
| Cikkcakköltés |  | 2 (1/16) | 5 (3/16) |
| Sztreccs rejtett szegés |  | 1 (1/16) | 5 (3/16) |

Ez a talp nem csak sztreccsöltéshez használható, kiváló szolgálatot tesz sima szegésnél és összevarrásnál is.

■ Szegés

- 1 Kapcsolja ki a gépet.
- 2 Szerelje fel a vaköltéstalpat. Kapcsolja be a gépet.
- 3 Állítsa be a tűt arra a távolságra a textilía szélétől, ahol a varrást el kívánja helyezni, majd eresse le a tűt ebben a helyzetben.
- 4 A talp szélvezető csavarját elforgatva gondosan állítsa be a vezetőt a textilía széléhez.

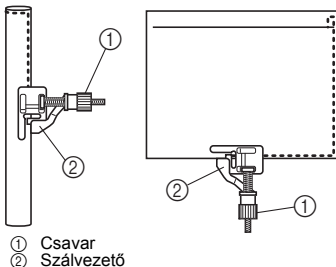

■ Összevarrás

- 1 Kapcsolja ki a gépet.
- 2 Szerelje fel a vaköltéstalpat. Kapcsolja be a gépet.
- 3 Állítsa be a mintaválasztó tárcsát egyenes öltésre (középső tűállás). Igazítsa be a talp szélvezetőjét a tű helyzetéhez.
- 4 Állítsa be a mintaválasztó tárcsa segítségével a kívánt szélességű cikkcakköltést.
- 5 Helyezze el a textilíát a talp alá úgy, hogy a szélvezető a szövetszélek közé essen.
- 6 Engedje le a nyomótalpat, és kezdje meg a varrást.

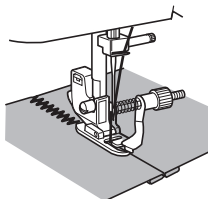

■ Rejtett sztreccsszegés

Ha a vaköltéstalpat rejtett sztreccsszegéshez használja, a csavar elforgatásával állítsa be a szélvezetőt a behajtott szegélyhez.

- A rejtett szegéssel kapcsolatos további részletekért lásd: 27. oldal.

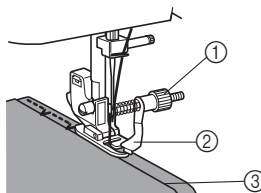

- 1 Csavar
2 Szálvezető
3 Behajtott szegély

6 FÜGGELÉK

KARBANTARTÁS

Olajozással kapcsolatos korlátozások

A gép károsodásának elkerülése érdekében azt a felhasználó nem olajozhatja.

A varrógép a megfelelő működéséhez szükséges mennyiségű kenőanyaggal gyárilag el lett látva, rendszeres kenést nem igényel.

Probléma esetén, például ha a kézikerék megszorulását vagy szokatlan zajt tapasztal, azonnal hagyja abba a gép használatát, és forduljon a hivatalos márkakereskedőhöz vagy szakszervizhez.

A gép tárolásával kapcsolatos óvintézkedések

Ne tárolja a varrógépet az alábbi körülmények között, mert károsodhat, például a páralecsapódástól korrózió keletkezhet benne.

- Szélsőségesen magas hőmérsékletnek kitéve
- Szélsőségesen alacsony hőmérsékletnek kitéve
- Szélsőséges hőmérsékletváltozásoknak kitéve
- Szélsőségesen magas páratartalomnak vagy gőznek kitéve
- Tűz, fűtőberendezés vagy légkondicionáló közelében
- Kültéren vagy közvetlen napfénynek kitéve
- Szélsőségesen poros vagy olajos környezetben



Megjegyzés

- A gép élettartamának meghosszabbítása érdekében rendszeresen kapcsolja azt be, és használja. A gép használaton kívül történő tartós tárolása csökkentheti a hatékonyságát.

Tisztítás



VIGYÁZAT

- **Tisztítás előtt feltétlenül húzza ki a varrógépet, különben áramütés érheti, vagy egyéb módon megsérülhet.**

- 1 Kapcsolja ki, és húzza ki a gépet.
- 2 Emelje fel a tűt és a nyomótalpat.
- 3 Lazítsa ki a nyomótalp csavarját, és a tű szorítócsavarját, hogy eltávolíthassa a nyomótalp tartót és a tűt.

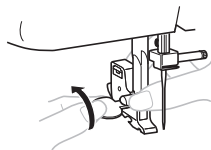

- 4 Távolítsa el a két csavart a korong alakú csavarhúzóval. Emelje fel a túlemez az ábra szerint, majd csúsztassa el balra az eltávolításához.

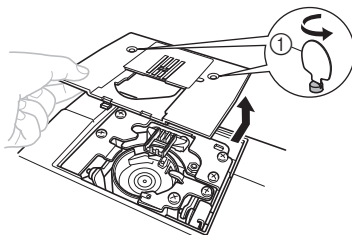

- 1 Használja a korong alakú csavarhúzót

- 5** Fogja meg az orsótokat és húzza ki balra.

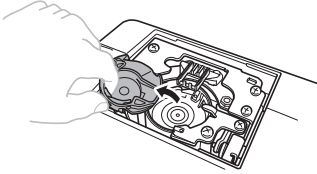

- 6** Egy ecsettel vagy porszívóval távolítsa el a port a vetélőpályáról és a környékéről.

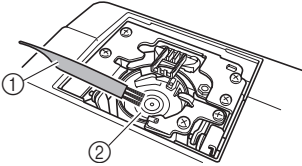

- ① Tisztítókefe
② Vetélőpálya

- Az orsótokat tilos megolajozni.

- 7** Tegye be az orsótokat úgy, hogy a rajta levő ▲ jel egybeessen a gépen található ● jellel, lásd az alábbi ábrát.

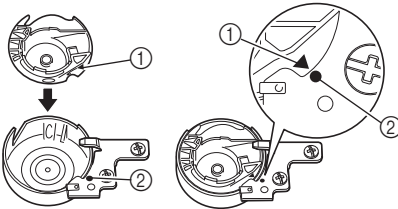

- Igazítsa össze a ▲ és a ● jelet.

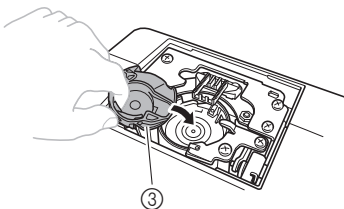

- ① ▲ jel
② ● jel
③ Orsótok

- Az orsótok beszerelése előtt ellenőrizze, hogy a jelzett pontok egybeesnek.

- 8** Szerelje vissza a tülemez, és húzza meg a csavarokat.

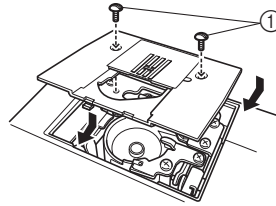

- ① Csavarok

- Ellenőrizze, hogy biztonságosan rögzül-e a tülemez.

! VIGYÁZAT

- Tilos sérült, repedt orsótokat használni, ellenkező esetben megtörténhet, hogy a felszál összegabalyodik, a tű eltörik, vagy a varrás minősége romlik. Új orsókért (alkatrész kód: XE9326-001) forduljon a legközelebbi hivatalos márkaszervizhez.
- Ügyeljen az orsók megfelelő helyzetére, különben a tű eltörik.

HIBAELHÁRÍTÁS

Amennyiben a gép nem működik megfelelően, tanulmányozza a lent felsorolt lehetséges problémákat, mielőtt a szervizhez fordulna. A legtöbb problémát Ön is el tudja háritani. Ha további segítségre lenne szüksége, a Brother Solutions Center weboldalán megtalálja a legfrissebb GYFK-kat és hibaelhárítási tippeket. Látogasson el a „<http://solutions.brother.com>” webcímrre. Ha a probléma továbbra is fennáll, keresse fel a legközelebbi hivatalos márkaszervizt.

| Hibajelenség | Lehetséges ok | A javítás módja | Oldalszám |
|---|---|--|-----------|
| A varrógép nem működik. | A főkapcsoló ki van kapcsolva. | Kapcsolja be a főkapcsolót. | 7 |
| | Az orsózó tengely jobbra van tolvá. | Tolja el balra az orsózó tengelyt. | 12 |
| | Nem megfelelően használta a pedált. | Használja megfelelően a pedált. | 7 |
| A géppel varrott anyag nem szedhető ki a gépből. | A cérna összegubancolódott a tülemez alatt. | Emelje fel a textíliát, vágja el alatta a cérmát, és tisztítsa ki a vetélopályát. | 37 |
| Eltörik a tű. | A tűt nem megfelelően helyezte be. | Helyezze be megfelelően a tűt. | 7 |
| | A tű szorítócsavarja laza. | A csavarhúzó segítségével szorosan húzza meg a csavart. | 8 |
| | A tű görbe vagy tompa. | Cserélje ki a tűt. | 7 |
| | A felsőszál befűzése nem megfelelő. | Fűzze be helyesen a felsőszálát. | 15 |
| | Nem a megfelelő anyag, cérna és tű kombinációt használta. | Válassza az anyagnak megfelelő cérmát és tűt. | 20 |
| | Az Ön által használt nyomótálp nem felel meg a varrni kívánt öltéstípusnak. | Szerelje fel a varrni kívánt öltéstípushoz megfelelő nyomótálpot. | – |
| | A felsőszál túl feszes. | Csökkentse a felsőszál feszességét. | 25 |
| | Túl erősen húzza az anyagot. | Vezesse az anyagot könnyedén. | – |
| | Nem megfelelően helyezte be az orsót. | Helyezze be megfelelően az orsót. | 15, 23 |
| | A tülemez a nyílás körül, vagy a nyomótálp karcos lehet. | Cserélje ki a tülemezt. Forduljon a gép forgalmazójához vagy a legközelebbi márkaszervizhez. | – |
| | Az orsótok karcos lehet. | Cserélje ki az orsótokat. Forduljon a gép forgalmazójához vagy a legközelebbi márkaszervizhez. | – |
| | Nem a géphez tervezett orsót használ. | Használjon ehhez a géphez tervezett orsót. | 11 |
| Elszakad a felsőszál. | Ne megfelelően fűzte be a felsőszálát. (Például, nem megfelelően szerelte fel az orsót, vagy a szál lejött a tű fölötti szálvezetőről.) | Fűzze be helyesen a felsőszálát. | 15 |
| | A fonal csomós vagy összegubancolódott. | Távolítsa el a csomókat vagy a gubancos részeket. | – |
| | A tű nem illik az Ön által használt cérnához. | Válasszon az öltéshez illő tűt. | 20 |
| | ▼ A felsőszál túl feszes. | Csökkentse a felsőszál feszességét. | 25 |

| Hibajelenség | Lehetséges ok | A javítás módja | Oldalszám |
|---|---|---|-----------|
| Elszakad a felsőszál. | A tű görbe vagy tompa. | Cserélje ki a tűt. | 7 |
| | A tűt nem megfelelően helyezte be. | Helyezze be megfelelően a tűt. | 7 |
| | A tülemez a nyílás körül, vagy a nyomótalp karcos lehet. | Cserélje ki a tülemezt. Forduljon a gép forgalmazójához vagy a legközelebbi márkaszervizhez. | – |
| | Az orsótok karcos vagy sorjás. | Cserélje ki az orsótokat. Forduljon a gép forgalmazójához vagy a legközelebbi márkaszervizhez. | – |
| | Nem a géphez tervezett orsót használ. | Használjon ehhez a géphez tervezett orsót. | 11 |
| Az alsószál laza vagy szakad. | Ne megfelelően csévélte fel az orsót. | Csévélje fel megfelelően az orsózszálat. | 11 |
| | Az orsó karcos, vagy nem forog akadálytalanul. | Cserélje ki az alsóorsót. | – |
| | A szál összegubancolódott. | Távolítsa el a gubancos fonalat, és tisztítsa meg a vetélőpályát. | 37 |
| | Nem a géphez tervezett orsót használ. | Használjon ehhez a géphez tervezett orsót. | 11 |
| | Az orsó nem megfelelően lett behelyezve. | Fűzze be újra az alsószálat. | 13-14 |
| A szálfeszesesség nem megfelelő. | Ne megfelelően fűzte be a felsőszálat. | Fűzze be helyesen a felsőszálat. | 15 |
| | Ne megfelelően csévélte fel az orsót. | Csévélje fel megfelelően az orsózszálat. | 11 |
| | Nem a textíliához illő cérnát és tűt fűzte be. | Válassza az anyagnak megfelelő cérnát és tűt. | 20 |
| | Nem szerelte fel megfelelően a nyomótalp tartót. | Szerelje fel megfelelően a nyomótalp tartót. | – |
| | A szálfeszesesség nem megfelelő. | Állítsa be a felsőszál feszesességét. | 25 |
| | Nem a géphez tervezett orsót használ. | Használjon ehhez a géphez tervezett orsót. | 11 |
| | Az orsó nem megfelelően lett behelyezve. | Fűzze be újra az alsószálat. | 13-14 |
| Az anyag gyűrődik. | Nem megfelelően fűzte be a felsőszálat, vagy helyezte be az orsót. | Fűzze be megfelelően a felsőszálat és az alsószálat. | 11-18 |
| | Nem megfelelően helyezte be az orsót. | Helyezze be megfelelően az orsót. | 15, 23 |
| | Nem a megfelelő textilía, cérna és tű kombinációt használja. | Válassza az anyagnak megfelelő cérnát és tűt. | 20 |
| | A tű görbe vagy tompa. | Cserélje ki a tűt. | 7 |
| | Vékony anyag varrása esetén az anyagot a gép nem továbbítja megfelelően. | A varrást végezze a textilía alá tett stabilizáló anyaggal. | 23 |
| | Az Ön által használt nyomótalp nem felel meg a varrni kívánt öltéstípusnak. | Szerelje fel a varrni kívánt öltéstípushoz megfelelő nyomótalpat. | 33 |
| | A szálfeszesesség nem megfelelő. | Állítsa be a felsőszál feszesességét. | 25 |

| Hibajelenség | Lehetséges ok | A javítás módja | Oldalszám |
|--|--|--|-----------|
| Öltések maradnak ki. | Ne megfelelően fűzte be a felsőszálat. | Fűzze be helyesen a felsőszálat. | 15 |
| | Az anyag, cérna és tű nem megfelelő kombinációját használta. | Válassza az anyagnak megfelelő cérnát és tűt. | 20 |
| | A tű görbe vagy tompa. | Cserélje ki a tűt. | 7 |
| | A tűt nem megfelelően helyezte be. | Helyezze be megfelelően a tűt. | 7 |
| | Por halmozódott fel a tülemez alatt vagy az orsótokban. | Távolítsa el a tülemezt, és tisztítsa meg a lemezt és az orsótokat. | 37 |
| A tűbefűző nem használható. | A tű nem a megfelelő magasságban áll. | A kézikereket maga felé (az óramutató járásával ellenkezőleg) forgatva emelje fel a tűt annyira, hogy a keréken található jelzés felfelé nézzen. | 17 |
| | Nem megfelelően szerelte be a tűt. | Szerelje be a tűt megfelelően. | 7 |
| Nem megfelelőek az elkészült öltések. | Az Ön által használt nyomótalp nem felel meg az adott típusú öltésnek. | Szerelje fel a varmi kívánt öltéstípushoz megfelelő nyomótalpat. | – |
| | A szálfeszesség nem megfelelő. | Állítsa be a felsőszál feszességét. | 25 |
| | A szál összegubancolódott. | Távolítsa el az összegubancolódott szálat. Ha a szál összegubancolódott az orsótokban, tisztítsa ki az orsótokat. | 37 |
| A gép nem viszi az anyagot. | Stoppoló lap található a tülemezen. | Távolítsa el a stoppoló lapot. | – |
| | Nem a megfelelő anyag, cérna és tű kombinációt használta. | Válassza az anyagnak megfelelő cérnát és tűt. | 20 |
| | Összegubancolódott a szál, például a vetélőpályában. | Távolítsa el az összegubancolódott szálat. Ha a szál összegubancolódott a vetélőpályában, tisztítsa meg a vetélőpályát. | 37 |
| | Az Ön által használt nyomótalp nem felel meg a varmi kívánt öltéstípusnak. | Szerelje fel a varmi kívánt öltéstípushoz megfelelő nyomótalpat. | 33 |

TÁRGYMUTATÓ





| | | |
|---|--------|--|
| A | | |
| A dugaszok csatlakoztatása | 6 | |
| A vetélőpálya tisztítása | 37 | |
| Alsószál orsózása | 11 | |
| Az alsószál befűzése | 13 | |
| gyorsan beállítható alsóorsó | 14, 19 | |
| Az alsószál felvezetése | 18 | |
| B | | |
| Befűzés | | |
| alsószál | 13, 14 | |
| felsőszál | 15 | |
| ikertű | 24 | |
| tűbefűző | 17 | |
| C | | |
| Cikkcakk öltés | 26 | |
| Cipzár bevarrása | 33 | |
| D | | |
| Díszítőöltés | 29 | |
| E | | |
| Egyenes öltés | 26 | |
| F | | |
| Felsőszál befűzése | 15 | |
| Felsőszál feszesség beállító tárcsa | 25 | |
| Fő alkatrészek | 5 | |
| Főkapcsoló | 7 | |
| G | | |
| Gomblyuk | | |
| beállítás | 31 | |
| készítés | 30 | |
| Gomblyuk finomállító csavar | 31 | |
| Gombok felvarrása | 32 | |
| GY | | |
| Gyorsan beállítható alsóorsó | 14, 19 | |
| H | | |
| Hibaelhárítás | 39 | |
| I | | |
| Ikertű | | |
| beszerelése | 8, 23 | |
| varrás | 23 | |
| K | | |
| Kagylószegély öltés | 28 | |
| Karbantartás | 37 | |
| Kettős öltés | 29 | |
| Kézikerék | 15 | |
| M | | |
| Mintaválasztó tárcsa | 9 | |
| Minták | 9 | |
| N | | |
| Négylépéses automatikus gomblyukvarrás | 30 | |
| NY | | |
| Nyomótalp csere | 8 | |
| O | | |
| Orsótüske | 11, 15 | |
| extra | 24 | |
| Ö | | |
| Öltések | | |
| beépített | 26 | |
| nevek | 9 | |
| Összehúzás | 34 | |
| P | | |
| Pedal | 7 | |
| R | | |
| Rátétek | 35 | |
| Rejtett szegés | 27 | |
| Rugalmas öltés | 28 | |
| S | | |
| Segédfény kapcsoló | 7 | |
| Sikágy toldat | 5 | |
| Stoppolás | 34 | |
| Stoppoló lap | 32, 34 | |
| SZ | | |
| Szabadkezes varrás | 23 | |
| Szálfeszesség | 25 | |
| Szálvágó | 22 | |
| T | | |
| Tartozékok | 4 | |
| külön kapható | 4, 36 | |
| Textília, öltés és tű kombinációk | 20 | |
| Tisztítás | 37 | |
| Tű | | |
| csere | 7 | |
| ellenőrzés | 7 | |
| textília és öltés kombinációk | 20 | |
| Tűbefűző | 17 | |
| V | | |
| Vaköltés talp | 36 | |
| Varrásirány fordító kar | 10 | |

Magyarországi Importőr:

Varrógépcentrum Kereskedelmi Kft.

1066 Budapest, Teréz krt. 6.

06 1 322 1363

-  www.brothervarrogepcentrum.hu
-  info@brothervarrogepcentrum.hu
-  www.facebook.com/varrogepcentrum
-  www.youtube.com/brothervarrogepek
-  www.issuu.com/brothervarrogepcentrum