



## CDR 500 U

**CZ**

**PŘENOSNÉ RÁDIO S CD  
PŘEHRAVAČEM**  
NÁVOD K OBSLUZE

**HU**

**HORDOZHATÓ RÁDÍÓ  
CD-LEJÁTSZÓVAL**  
HASZNÁLATI ÚTMUTATÓ

**SK**

**PRENOSNÉ RÁDIO S CD  
PREHRÁVAČOM**  
NÁVOD NA OBSLUHU

**GB**

**PORTABLE RADIO WITH CD PLAYER**  
INSTRUCTION MANUAL

**PL**

**PRZENOŚNE RADIO  
Z ODTWARZACZEM CD**  
INSTRUKCJA OBSŁUGI

■ Před uvedením výrobku do provozu si důkladně přečtěte tento návod a bezpečnostní pokyny, které jsou v tomto návodu obsaženy. Návod musí být vždy přiložen k přístroji. ■ Przed użyciem urządzenia prosimy o uważne zapoznanie się z instrukcjami dotyczącymi bezpieczeństwa i użytkowania. Instrukcja obsługi musi być zawsze dołączona. ■ A termék használata vétele előtt figyelmesen olvassa el ezt a használati útmutatót és az útmutatóban található biztonsággi rendelkezéseket. A használati útmutatót tartsa a készülék közelében. ■ Bitte lesen Sie vor der Inbetriebnahme des Produktes diese Anleitung und die darin enthaltenen Sicherheitshinweise aufmerksam durch. Die Bedienungsanleitung muss dem Gerät immer beigelegt sein. ■ Always read the safety&use instructions carefully before using your appliance for the first time. The user's manual must be always included.

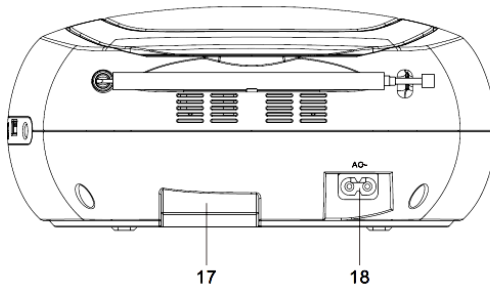
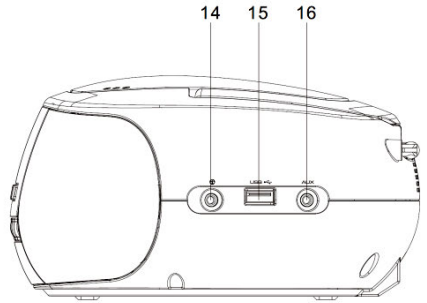
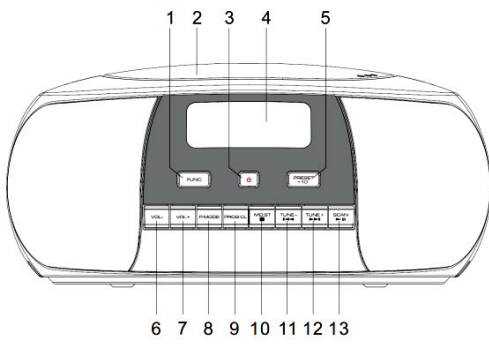



## BEZPEČNOSTNÍ UPOZORNĚNÍ

CZ



Symbol blesku upozorňuje uživatele na přítomnost nebezpečného napětí uvnitř skříně přístroje, které může při dotyku s interními prvky přístroje způsobit úraz elektrickým proudem.



### UPOZORNĚNÍ

Pro snížení rizika požáru a úrazu elektrickým proudem neodstraňujte kryt přístroje. Opravu svěďte výhradně kvalifikovanému servisnímu personálu.



### VAROVÁNÍ

Symbol vykřičníku upozorňuje uživatele na důležité provozní instrukce v příručce.



### VAROVÁNÍ

Přístroj včetně příslušenství by neměl být vystaven kapající nebo stříkající vodě a neměly by na něj být pokládány předměty obsahující tekutiny, např. vázy. Omezíte tak riziko úrazu elektrickým proudem nebo poškození přístroje.



Aby se zabránilo možnému poškození sluchu, vyvarujte se dlouhodobému poslechu při vysoké hlasitosti.



Spotřebič II ochranné třídy s dvojitou izolací. Tento spotřebič nesmí být uzemněn.

### VAROVÁNÍ: NEBEZPEČNÉ ZÁŘENÍ

Při otevření krytu a vyřazení bezpečnostní pojistky můžete být vystaveni neviditelnému a nebezpečnému laserovému záření. Vyvarujte se přímému působení laserového paprsku.



CLASS 1 LASER PRODUCT

### Pozorně si přečtete a uložte k dalšímu použití!

- Než přístroj zapojíte a začnete používat, přečtete si důkladně tuto příručku a řiďte se pokyny zde uvedenými. Uchovejte příručku pro případné nahlédnutí v budoucnu.
- Dodržujte veškerá upozornění na spotřebiči a v dokumentaci dodávané se spotřebičem.
- Před čištěním přístroj odpojte od napájení. K čištění nepoužívejte tekuté čisticí přípravky nebo přípravky ve spreji. K čištění použijte navlhčený hadřík.
- Používejte pouze příslušenství doporučené výrobcem. V opačném případě hrozí riziko úrazu nebo poškození spotřebiče.
- Přístroj nepoužívejte v blízkosti vody a na vlhkých místech, například v blízkosti bazény, vany, kuchyňského dřezu, ve vlhkém sklepě, v prádelně a podobně. Přístroj nesmí být vystaven kapající nebo stříkající vodě, na spotřebiči nestavte nádoby naplněné tekutinami.
- Přístroj nestavte na nestabilní povrchy (stojánky, vozíky, stolky, držáky apod.). Přístroj by mohl spadnout a mohlo by dojít k vážnému zranění dětí nebo dospělých a k poškození spotřebiče. Používejte pouze stojánky, vozíky nebo stolky a držáky doporučené výrobcem nebo prodávané spolu s produktem. Jakákoli montáž by měla respektovat pokyny výrobce a měl by být použit montážní materiál doporučený výrobcem. Spotřebič na vozíku přemísťujte s maximální opatrností – náhlá zastavení, prudké změny směru nebo nerovný povrch může způsobit převržení vozíku se spotřebičem.
- Přístroj postavte na vodorovný, plochý a pevný povrch s dobrou ventilací. Nikdy nezakrývejte ventilační otvory, mohlo by dojít k závadě vinou přehřátí. Přístroj neumísťujte do uzavřených prostor s nedostatečnou ventilací, například do vitrín nebo těsných poliček.
- Spotřebič smí být napájen pouze z napájecích zdrojů uvedených na štítku přístroje. Pokud si nejste jisti parametry vaší napájecí sítě, poraďte se se svým prodejcem nebo se svým distributorem elektřiny. V případě napájení přístroje z baterií se řiďte pokyny v návodu k obsluze.

- Napájecí šňůra by měla být vedena tak, aby se zabránilo šlapání po šňůře nebo jejímu nadměrnému namáhání či skřípnutí. Obzvláštní pozornost věnujte místům, kde šňůra vychází ze spotřebiče a v blízkosti vidlice. Pokud nebudete přístroj delší dobu používat, vytáhněte napájecí šňůru ze zásuvky. Přístroj odpojte od elektrické sítě také v případě bouřky, aby nedošlo k jeho poškození bleskem.
- Elektrická zásuvka musí být neustále dobře přístupná.
- Nepřetěžujte elektrické zásuvky připojováním příliš velkého počtu spotřebičů.
- Spotřebiči chraňte před vniknutím kapalin a cizích předmětů a nezasouvejte žádné předměty do ventilačních otvorů přístroje, hrozí kontakt s nebezpečným napětím uvnitř přístroje.
- Neotevírejte skříň přístroje. Uvnitř se nenacházejí žádné uživatelsky nastavitelné prvky. Opravu svěřte výhradně kvalifikovanému servisnímu personálu.
- Baterie nevystavujte nadměrnému teplu, například přímému slunci, ohni a podobně.
- Baterie vyměňujte pouze za baterie stejného typu a dodržujte správnou polaritu. V opačném případě hrozí nebezpečí výbuchu.
- V následujících případech odpojte přístroj od napájení a obraťte se na kvalifikovaný servis:
  - Došlo k poškození napájecí šňůry
  - Do spotřebiče vnikl cizí předmět nebo tekutina, nebo byl vystaven dešti nebo vodě.
  - Spotřebič nepracuje normálním způsobem v souladu s návodem k obsluze. Nastavujte pouze prvky popsané v návodu k obsluze.
  - Přístroj vykazuje výrazné změny funkčnosti, indikující potřebu servisního zásahu.
- Přístroj nevystavujte působení zdrojů tepla, jako jsou radiátory, topení, nebo jiné spotřebiče produkující teplo, například zesilovače.
- Změny nebo modifikace, které nejsou výslovně schválené zodpovědným orgánem, mohou vést ke ztrátě oprávnění přístroj používat.
- Nadměrný akustický tlak ze sluchátek může vést k poškození sluchu.

## POPIS PŘÍSTROJE

### Přístroj

- |  |                                 |
|--|---------------------------------|
| 1. <b>Tlačítko FUNCTION</b>                | 10. <b>Tlačítko ■ /MO.ST</b>    |
| 2. <b>Dvířka CD prostoru</b>               | 11. <b>Tlačítko ◀◀ / TUNE-</b>  |
| 3. <b>Tlačítko ⏻ pohotovostního režimu</b> | 12. <b>Tlačítko ▶▶ / TUNE+</b>  |
| 4. <b>LCD displej</b>                      | 13. <b>Tlačítko ▶II / SCAN</b>  |
| 5. <b>Tlačítko PRESET / +10</b>            | 14. <b>Konektor sluchátek</b> 🎧 |
| 6. <b>Tlačítko VOL -</b>                   | 15. <b>USB konektor</b>         |
| 7. <b>Tlačítko VOL+</b>                    | 16. <b>Konektor AUX IN</b>      |
| 8. <b>Tlačítko P.MODE</b>                  | 17. <b>Bateriový prostor</b>    |
| 9. <b>Tlačítko PROG. CL</b>                | 18. <b>Zástrčka AC napájení</b> |

## PŘED POUŽITÍM

### Vybalení přístroje

Opatrně vyjměte přístroj z krabice a odstraňte veškerý obalový materiál. Ujistěte, že balení obsahuje všechny součásti:

- Vlastní přístroj
- AC napájecí šňůru
- Návod

Pokud kterákoli součást chybí, obraťte se na svého prodejce. Doporučujeme uchovat originální krabici a obalové materiály pro případnou budoucí potřebu. Originální obal je nejlepší způsob, jak při přepravě chránit spotřebič před poškozením. V případě likvidace obalového materiálu se řiďte místně platnými předpisy na ochranu životního prostředí. Z přístroje odstraňte všechny fixační a popisné nálepky. Neodstraňujte výstražné štítky nebo typový štítek přístroje.

## Umístění a instalace přístroje

- Před připojením do sítě se ujistěte, že napětí ve vaší síti odpovídá údajům na typovém štítku přístroje.
- Při zapojování a odpojování držte napájecí šňůru za vidlici, nikdy netahejte za šňůru samotnou.
- Po připojení napájecí šňůry do zásuvky je přístroj pod napětím, i když je vypnutý.
- Přístroj neumísťujte v prostředí s nadměrnou prašností, aby nedocházelo k znečištění snímací čočky.
- **Kondenzace vlhkosti:** Pokud přístroj přemístíte z chladného prostředí do teplého nebo při používání na příliš vlhkých místech může v přístroji dojít ke kondenzaci vlhkosti, která negativně ovlivní funkci přístroje. V takovém případě vyjměte disk a nechejte přístroj cca 1 hodinu v klidu, dokud se vlhkost neodpaří.

## Napájení

### Vložení baterií

1. Otevřete bateriový prostor a vložte baterie LR14, UM-2 nebo typu C (nejsou přiloženy) se správnou polaritou vyznačenou symboly (+) a (-) uvnitř bateriového prostoru.
2. Vraťte zpět kryt bateriového prostoru a ujistěte se, že jsou baterie řádně a pevně na svém místě. Přístroj je nyní připraven k použití. Provoz z baterií vyžaduje odpojení napájecí šňůry od přístroje. Kdykoli je to možné, napájejte přístroj ze sítě, šetříte tím životnost baterií.

### Zacházení s bateriemi

- Nesprávné používání může způsobit korozi nebo vytečení baterií a následné poškození přístroje nebo zranění osob.
- Dodržujte polaritu baterií (+ a -) vyznačenou uvnitř bateriového prostoru. Používejte pouze baterie doporučené v této příručce. Nekombinujte dohromady staré a nové baterie nebo baterie různých typů.
- Vysloužilé baterie nevyhazujte do běžného komunálního odpadu. Zajistěte jejich likvidaci v souladu s místními zákony.

### Napájení ze sítě

1. Přístroj umístěte tak, aby byla elektrická zásuvka snadno dostupná. Zkontrolujte, že napětí místní sítě odpovídá hodnotám uvedeným na štítku přístroje. V opačném případě se obraťte na svého prodejce nebo servisní středisko.
2. Napájecí šňůru připojte do AC zástrčky a druhý konec zapojte do síťové elektrické zásuvky. Přístroj je nyní připraven k použití.



Pokud odpojíte přístroj od sítě, vytáhněte vždy vidlici napájecí šňůry z elektrické zásuvky. Pokud byste odpojili napájecí šňůru pouze od přístroje a nechali ji zapojenou do sítě, mohlo by dojít k vážnému úrazu malých dětí.

## POUŽÍVÁNÍ PŘÍSTROJE

### Zapnutí přístroje

Stiskem tlačítka  přístroj zapnete a opětovným stiskem jej vypnete do pohotovostního režimu. Chcete-li přístroj zcela vypnout, vytáhněte napájecí šňůru z elektrické zásuvky.

### Režim úspory energie

Tento přístroj je vybaven funkcí úspory energie, která spotřebič v případě dlouhodobé nečinnosti automaticky přepne do pohotovostního režimu. Přístroj znovu zapnete stiskem tlačítka . V následujících situacích se po 15–20 minutách provede přepnutí do pohotovostního režimu:

- **CD režim:** Ukončení reprodukce CD
- **USB režim:** Ukončení reprodukce USB (pouze modely s USB)
- **AUX režim:** Na vstupu není detekován žádný signál

**Poznámka:** V režimu AUX nastavte hlasitost externího zdroje na maximum, aby slabý signál na vstupu nezpůsobil aktivaci úsporného režimu.

## Ovládání hlasitosti

Hlasitost nastavte pomocí tlačítek **VOL-** a **VOL+**. Během nastavení se na displeji krátce zobrazí aktuální hlasitost, poté se displej vrátí k původnímu zobrazení.

## Nastavení hodin

1. V pohotovostním režimu stiskněte tlačítko **PROG.CL**.
2. Na displeji se objeví indikace 12H nebo 24H režimu zobrazení času.
3. Pomocí tlačítek **◀◀** / **▶▶** vyberte zobrazení času ve 12- nebo 24- hodinovém formátu.
4. Potvrďte stiskem tlačítka **PROG.CL**.
5. Opakováním kroků 2 a 3 nastavte hodiny a minuty.

**Poznámka:** Po 10 vteřinách nečinnosti přístroj automaticky opustí režim nastavení hodin.

## Poslech CD

### Kompatibilní typy CD disků

Tento přístroj podporuje přehrávání CD disků následujících typů:

- CD Audio, CD-R, CD-RW, MP3-CD, WMA CD

**Poznámka:** Schopnost přehrát konkrétní disk závisí na kvalitě a fyzickém stavu disku, kvalitě nahrávky, způsobu záznamu a software použitým k nahrání disku. Nelze zaručit 100% schopnost přehrávání všech disků. Nejedná se o závadu přístroje.

### Přehrávání

1. Opakovaným stiskem tlačítka **FUNC** vyberte CD.
2. Vložte CD disk potiskem směrem nahoru a zavřete dvířka CD prostoru.
3. Přístroj načte skladby na disku a spustí se reprodukce.
4. Stiskem tlačítka **▶||** můžete přehrávání pozastavit, dalším stiskem pokračujete v přehrávání.
5. Pomocí tlačítek **◀◀** / **▶▶** přeskočíte na předchozí nebo následující skladby.
6. Stiskem a podržením **◀◀** / **▶▶** se můžete ve skladbě rychle posunout dozadu nebo dopředu. Po puštění tlačítka se obnoví normální reprodukce.
7. Stiskem tlačítka **■** přehrávání disku zastavíte.

### Další funkce

Stiskem tlačítka **P.MODE** můžete přepínat mezi normální reprodukcí, opakováním jedné/všech skladeb a reprodukcí skladeb v náhodném pořadí (indikátor RAND).

### Programování skladeb

Přístroj umožňuje vytvořit program až 20 skladeb, které se budou přehrávat ve vámi zvoleném pořadí. Jednotlivé skladby můžete do programu ukládat opakovaně.

1. V CD režimu zastavte reprodukci stiskem tlačítka **■**.
2. Při zastavené reprodukci stiskněte tlačítko **PROG.CL**. Na displeji se rozblíká **PROG** a objeví se **P01**.
3. Pomocí tlačítek **◀◀** / **▶▶** vyberte požadovanou skladbu.
4. Stiskem tlačítka **PROG.CL** uložte vybranou skladbu na danou pozici programu. Na displeji se rozblíká **P02**.
5. Opakováním kroků 3 a 4 můžete vytvořit program o délce až 20 skladeb.
6. Stiskem tlačítka **▶||** spustíte přehrávání programu.
7. Přehrávání zastavíte stiskem tlačítka **■**.
8. Chcete-li program vymazat z paměti, stiskněte dvakrát tlačítko **■**, nebo otevřete dvířka CD prostoru. Z displeje zmizí indikátor **PROG**.

**Poznámka:** Objeví-li se indikátor **FUL**, znamená to, že je paměť programu již plná.

## Poslech rozhlasu

CZ

### Naladění FM rozhlasových stanic

#### Automatické naladění stanic

1. Opakovaným stiskem tlačítka **FUNC** vyberte FM.
2. Stiskem tlačítka **SCAN** spustíte funkci automatického naladění a uložení stanic nebo:
3. Stiskem a podržením **◀◀/TUNE-** nebo **▶▶/TUNE+** po dobu 3 vteřin vyhledejte automaticky stanici se silným signálem.
4. Opakováním předchozího kroku naladíte další stanice.

#### Naladění stanic se slabým signálem

Opakovaným krátkým stiskem **◀◀ / ▶▶** vyhledejte frekvenci s optimálním příjmem.

#### Uložení stanic jako předvoleb

1. V FM režimu naladíte rozhlasovou stanici.
2. Stiskem **PROG.CL** aktivujete programovací režim. Objeví se **P01** a rozbliká se **PROG**.
3. Opakovaným stiskem **◀◀/TUNE-** nebo **▶▶/TUNE+** vyberte požadované číslo předvolby.
4. Potvrďte stiskem **PROG.CL**.
5. Opakováním kroků 2 až 4 uložte další předvolby.
6. Chcete-li předvolenou stanici odstranit, uložte na její místo jinou stanici.

#### Naladění předvolených stanic

V FM režimu stiskněte opakovaně tlačítko **PRESET** pro naladění požadované předvolby.

#### Volba stereo/mono příjmu

Výchozím nastavením přijímače je stereo příjem. V případě slabého signálu se může kvalita poslechu zlepšit přepnutím na monofonní příjem:

V režimu FM přijímače přepínejte stiskem tlačítka **MO.ST** mezi monofonním a stereofonním příjmem.

#### FM Anténa

Pro optimální poslech FM rozhlasu plně vysuňte teleskopickou FM anténu a natočte ji do polohy s nejlepším příjmem.

#### Poslech USB

(Pouze modely s USB)

1. Opakovaným stiskem tlačítka **FUNC** vyberte režim USB.
2. Na displeji se rozsvítí indikátor USB a přístroj se přepne na přehrávání z USB.

#### Připojení USB zařízení

Do USB konektoru na pravém boku přístroje opatrně zasuňte USB paměťové zařízení.

#### Procházení a poslech hudebních souborů

Po připojení paměťového USB zařízení vyhledá přístroj uložené MP3 soubory a spustí jejich reprodukci.

1. Pokud se tak nestane, spustíte reprodukci stiskem **▶▶**.
2. Stiskem tlačítka **▶▶** můžete přehrávání pozastavit, dalším stiskem pokračujete v přehrávání.
3. Pomocí tlačítek **◀◀ / ▶▶** přeskočíte na předchozí nebo následující skladby.
4. Chcete-li přeskočít o 10 skladeb vpřed, stiskněte tlačítko **PRESET/+10**.
5. Stiskem tlačítka **■** přehrávání zastavíte.

#### Další funkce

Stiskem tlačítka **P.MODE** můžete přepínat mezi normální reprodukcí, opakováním jedné/všech skladeb a reprodukcí skladeb v náhodném pořadí (indikátor RAND).



## Odpojení USB

Před odpojením USB paměťového zařízení vždy nejprve přístroj vypněte nebo přepněte do jiného režimu než USB.

### Poznámky:

- Nepoužívejte prodlužovací USB kabely. Mohlo by docházet k rušení a poruchám při přenosu signálu. USB paměťové médium připojte vždy přímo k USB konektoru na přístroji.
- Ne všechny USB disky všech výrobců jsou plně kompatibilní se standardem USB1.1/2.0. Soubory na některých USB discích (cca 5%) proto nemusí být možné přehrát.
- Nepokoušejte se zasouvat jiná, než zde uvedená paměťová média. Mohlo by dojít k poškození přístroje nebo paměti.

## Poslech hudby z externího vstup AUX

1. Externí zdroj hudby (např. MP3 přehrávač) připojte ke konektoru AUX IN v zadní části přístroje.
2. Zapněte přístroj a externí zdroj hudby.
3. Opakovaným stiskem tlačítka **FUNC** vyberte AUX pro poslech externího zdroje. Při přepnutí na externí zdroj se na displeji objeví indikátor AUX.
4. Ovladač hlasitosti na přístroji nastavte na střední hodnotu a hlasitost externího zdroje nastavte na maximum.

**Poznámka:** V režimu AUX nastavte hlasitost externího zdroje na maximum, aby slabý signál na vstupu nezpůsobil aktivaci úsporného režimu.

## ODSTRAŇOVÁNÍ PROBLÉMŮ

V následující tabulce naleznete rady a tipy pro řešení běžných problémů.

PROBLÉM	PŘÍČINA / ŘEŠENÍ
Žádný zvuk/napájení	<ul style="list-style-type: none"> <li>• Není nastavena hlasitost. Nastavte hlasitost.</li> <li>• Není řádně připojen napájecí kabel. Připojte řádně kabel.</li> <li>• Vybité/nesprávně vložené baterie. Vložte správně čerstvé baterie.</li> <li>• CD obsahuje jiná data než hudební soubory. Zkuste přeskočit na audio soubory.</li> </ul>
Nefunguje správně displej / žádná reakce na ovládací prvky	<ul style="list-style-type: none"> <li>• Došlo k výboji elektrostatické elektřiny. Přístroj vypněte a odpojte od napájení. Po chvíli jej znovu zapněte.</li> <li>• Není vloženo CD. Vložte CD.</li> <li>• CD disk je silně poškrábaný nebo znečištěný. Vyměňte nebo očistěte disk.</li> <li>• Zamřazená čočka laseru. Vyčkejte na odpaření vlhkosti.</li> <li>• CD-R disk je prázdný nebo není uzavřený. Používejte pouze uzavřené CD-R disky nebo vhodné Audio CD disky.</li> <li>• Ujistěte se, že CD není zašifrováno technologií ochrany autorských práv, protože některé z těchto disků nespĺňují standardy formátu CD.</li> </ul>
Na CD přeskakují skladby	<ul style="list-style-type: none"> <li>• CD disk je poškozený nebo znečištěný. Disk vyměňte nebo očistěte.</li> <li>• Je aktivní program. Deaktivujte program.</li> <li>• Silné poškrábání nebo znečištění disku může zapříčinit chybnou funkci.</li> </ul>
Špatný příjem FM rozhlasu	<ul style="list-style-type: none"> <li>• Ujistěte se, že je správně nastavena anténa.</li> <li>• Kvalitu příjmu může zhoršovat elektrické rušení. Přesuňte přístroj do větší vzdálenosti od zdroje rušení (zejména motory, transformátory, atd.)</li> </ul>
Nelze přehrávat soubory z připojeného USB	<p>(Pouze modely s USB)</p> <ul style="list-style-type: none"> <li>• Ujistěte se, že je USB zařízení řádně připojeno.</li> <li>• Nelze přehrávat soubory s DRM ochranou (Digital Right Management).</li> </ul>

## ÚDRŽBA

CZ

### Čištění přístroje

- Ujistěte se, že je před čištěním přístroj zcela vypnutý.
- Nepoužívejte čisticí přípravky obsahující alkohol, amoniak nebo brusné přísady.
- Povrch přístroje čistěte lehce navlhčeným hadříkem.
- Na přístroj nebo v jeho blízkosti nepoužívejte čisticí spreje.

### Zacházení s disky

- Nedotýkejte se záznamové strany disku.
- Na disk nelepte žádné štítky nebo etikety.

### Čištění disků

- Otisky prstů a prach na povrchu disku mohou způsobit zhoršení kvality reprodukce. Disky udržujte neustále v čistotě. Disk otírejte jemnou utěrkou od středu směrem ke kraji.
- Pokud nelze disk očistit suchou utěrkou, použijte lehce navlhčený hadřík a poté utřete do sucha.
- Nepoužívejte rozpouštědla jako ředidlo nebo benzín, komerčně dostupné čističe nebo antistatické spreje, mohli byste disk poškodit.

### Ukládání disků

Disky neukládejte na místech vystavených přímému slunci nebo v blízkosti zdrojů tepla.

Disky neukládejte na místech vystavených prachu a vlhkosti, například v koupelně nebo v blízkosti zvlhčovače.

Ukládání disků vertikálně v krabičce, pokládání disků na sebe nebo pokládání cizích předmětů na disky bez krabičky může způsobit jejich zdeformování.



strana se záznamem



## TECHNICKÉ ÚDAJE

**CZ**

Model	CDR 500 U
Napájení	Sít: AC 230 V ~50 Hz; USB: 5V DC, 100 mA 6 x 1,5 V baterie: UM-2 (R14) nejsou přiloženy
Příkon	14 W
Příkon v pohotovostním režimu	0,5 W
Rozsah frekvencí	FM 87,5–108 MHz
Paměť předvoleb	20 FM stanic
Kompatibilní CD	Audio CD, MP3-CD, WMA-CD
Výstupní výkon (RMS)	2 x 1 W
Rozměry (š x h x v)	225 x 190 x 95 mm
Hmotnost	1,2 kg

### VYUŽITÍ A LIKVIDACE ODPADU

Balící papír a vlnitá lepenka – odevzdat do sběrných surovin. Přebalová folie, PE sáčky, plastové díly – do sběrných kontejnerů na plasty.

### LIKVIDACE VÝROBKU PO UKONČENÍ ŽIVOTNOSTI

**Likvidace použitých elektrických a elektronických zařízení (platí v členských zemích EU a dalších evropských zemích se zavedeným systémem třídění odpadu)**

Vyobrazený symbol na produktu nebo na obalu znamená, že s produktem by nemělo být nakládáno jako s domovním odpadem. Produkt odevzdejte na místo určené pro recyklaci elektrických a elektronických zařízení. Správnou likvidací produktu zabráníte negativním vlivům na lidské zdraví a životní prostředí. Recyklace materiálů přispívá k ochraně přírodních zdrojů. Více informací o recyklaci tohoto produktu Vám poskytne obecní úřad, organizace pro zpracování domovního odpadu nebo prodejní místo, kde jste produkt zakoupili.



08/05

Tento výrobek splňuje požadavky směrnic EU o elektromagnetické kompatibilitě a elektrické bezpečnosti.



Návod k obsluze je k dispozici na webových stránkách [www.ecg.cz](http://www.ecg.cz).

Změna textu a technických parametrů vyhrazena.

## BEZPEČNOSTNÉ UPOZORNENIA

SK



Symbol blesku upozorňuje používateľa na prítomnosť nebezpečného napätia vnútri skrine prístroja, ktoré môže pri dotyku s internými prvkami prístroja spôsobiť úraz elektrickým prúdom.



### UPOZORNENIE

Na zníženie rizika požiaru a úrazu elektrickým prúdom neodstraňujte kryt prístroja. Opravu zverte výhradne kvalifikovanému servisnému personálu.



### VAROVANIE

Symbol výkričníka upozorňuje používateľa na dôležité prevádzkové inštrukcie v príručke.



### VAROVANIE

Prístroj vrátane príslušenstva by nemal byť vystavený kvapkajúcej alebo striekajúcej vode a nemali by sa naň ukladať predmety obsahujúce tekutiny, napr. vázy. Obmedzte tak riziko úrazu elektrickým prúdom alebo poškodenia prístroja.



Aby sa zabránilo možnému poškodeniu sluchu, vyvarujte sa dlhodobého počúvania pri vysokej hlasitosti.



Spotrebič II ochranej triedy s dvojitou izoláciou. Tento spotrebič nesmie byť uzemnený.

### VAROVANIE: NEBEZPEČNÉ ŽIARENIE

Prí otvorení krytu a vyradení bezpečnostnej poistky môžete byť vystavení neviditeľnému a nebezpečnému laserovému žiareniu. Vyvarujte sa priameho pôsobenia laserového lúča.



CLASS 1 LASER PRODUCT

### Pozorne si prečítajte a uložte na ďalšie použitie!

- Skôr ako prístroj zapojíte a začnete používať, prečítajte si dôkladne túto príručku a riadte sa pokynmi tu uvedenými. Uchovajte príručku na prípadné nahliadnutie v budúcnosti.
- Dodržujte všetky upozornenia na spotrebiči a v dokumentácii dodávanej so spotrebičom.
- Pred čistením prístroj odpojte od napájania. Na čistenie nepoužívajte tekuté čistiace prípravky alebo prípravky v spreji. Na čistenie použite navlhčenú handričku.
- Používajte iba príslušenstvo odporúčané výrobcom. V opačnom prípade hrozí riziko úrazu alebo poškodenia spotrebiča.
- Prístroj nepoužívajte v blízkosti vody a na vlhkých miestach, napríklad v blízkosti bazéna, vane, kuchynského drezu, vo vlhkej pivnici, v práčovni a podobne. Prístroj nesmie byť vystavený kvapkajúcej alebo striekajúcej vode, na spotrebič nekladte nádoby naplnené tekutinami.
- Prístroj nekladte na nestabilné povrchy (stojančeky, vozíky, stolčeky, držiaky a pod.). Prístroj by mohol spadnúť a mohlo by dôjsť k vážnemu zraneniu detí alebo dospelých a k poškodeniu spotrebiča. Používajte iba stojančeky, vozíky alebo stolčeky a držiaky odporúčané výrobcom alebo predávané spolu s produktom. Akákoľvek montáž by mala rešpektovať pokyny výrobcu a mal by sa použiť montážny materiál odporúčaný výrobcom. Spotrebič na vozíku premiestňujte s maximálnou opatrnosťou – náhle zastavenia, prudké zmeny smeru alebo nerovný povrch môžu spôsobiť prevrhnutie vozíka so spotrebičom.
- Prístroj postavte na vodorovný, plochý a pevný povrch s dobrou ventiláciou. Nikdy nezakrývajte ventilačné otvory, mohlo by dôjsť k poruche vinou prehriatia. Prístroj neumiestňujte do uzatvorených priestorov s nedostatočnou ventiláciou, napríklad do vitrín alebo tesných poličiek.
- Spotrebič sa smie napájať iba z napájacích zdrojov uvedených na štítku prístroja. Ak si nie ste istí parametrami vašej napájacej siete, poraďte sa so svojim predajcom alebo so svojim distribútorom elektriny. V prípade napájania prístroja z batérií sa riadte pokynmi v návode na obsluhu.

- Napájacia šnúra by sa mala viesť tak, aby sa zabránilo šliapaniu po šnúre alebo jej nadmernému namáhaniu či priškriknutiu. Zvláštnu pozornosť venujte miestam, kde šnúra vychádza zo spotrebiča a v blízkosti vidlice. Ak nebudete prístroj dlhší čas používať, vytiahnite napájaciu šnúru zo zásuvky. Prístroj odpojte od elektrickej siete aj v prípade búrky, aby nedošlo k jeho poškodeniu bleskom.
- Elektrická zásuvka musí byť neustále dobre prístupná.
- Nepreťažujte elektrické zásuvky pripájaním príliš veľkého počtu spotrebičov.
- Spotrebič chráňte pred vniknutím kvapalín a cudzích predmetov a nezasúvajte žiadne predmety do ventilačných otvorov prístroja, hrozí kontakt s nebezpečným napätím vnútri prístroja.
- Neotvárajte skrinku prístroja. Vnútri sa nenachádzajú žiadne používateľsky nastaviteľné prvky. Opravu zverte výhradne kvalifikovanému servisnému personálu.
- Batérie nevystavujte nadmernému teplu, napríklad priamemu slnku, ohňu a podobne.
- Batérie vymieňajte iba za batérie rovnakého typu a dodržujte správnu polaritu. V opačnom prípade hrozí nebezpečenstvo výbuchu.
- V nasledujúcich prípadoch odpojte prístroj od napájania a obráťte sa na kvalifikovaný servis:
  - Došlo k poškodeniu napájacej šnúry
  - Do spotrebiča vnikol cudzí predmet alebo tekutina, alebo bol vystavený dažďu alebo vode.
  - Spotrebič nepracuje normálnym spôsobom v súlade s návodom na obsluhu. Nastavujte iba prvky popísané v návode na obsluhu.
  - Prístroj vykazuje výrazné zmeny funkčnosti, indikujúce potrebu servisného zásahu.
- Prístroj nevystavujte pôsobeniu zdrojov tepla, ako sú radiátory, kúrenie, alebo iné spotrebiče produkujúce teplo, napríklad zosilňovače.
- Zmeny alebo modifikácie, ktoré nie sú výslovne schválené zodpovedným orgánom, môžu viesť k strate oprávnenia prístroj používať.
- Nadmerný akustický tlak zo slúchadiel môže viesť k poškodeniu sluchu.

## POPIS PRÍSTROJA

### Prístroj

- |  |                                  |
|--|----------------------------------|
| 1. <b>Tlačidlo FUNCTION</b>                | 10. <b>Tlačidlo ■ /MO.ST</b>     |
| 2. <b>Dvierka CD priestoru</b>             | 11. <b>Tlačidlo ◀◀ / TUNE-</b>   |
| 3. <b>Tlačidlo ⏻ pohotovostného režimu</b> | 12. <b>Tlačidlo ▶▶ / TUNE+</b>   |
| 4. <b>LCD displej</b>                      | 13. <b>Tlačidlo ▶▶II /SCAN</b>   |
| 5. <b>Tlačidlo PRESET / +10</b>            | 14. <b>Konektor slúchadiel</b> 🎧 |
| 6. <b>Tlačidlo VOL-</b>                    | 15. <b>Konektor USB</b>          |
| 7. <b>Tlačidlo VOL+</b>                    | 16. <b>Konektor AUX IN</b>       |
| 8. <b>Tlačidlo P.MODE</b>                  | 17. <b>Batériový priestor</b>    |
| 9. <b>Tlačidlo PROG. CL</b>                | 18. <b>Zástrčka AC napájania</b> |

## PRED POUŽITÍM

### Vybalenie prístroja

Opatrne vyberte prístroj zo škatule a odstráňte všetok obalový materiál. Uistite sa, či balenie obsahuje všetky súčasti:

- Vlastný prístroj
- AC napájaciu šnúru
- Návod

Ak ktorákolvek súčast' chýba, obráťte sa na svojho predajcu. Odporúčame uchovať originálnu škatulu a obalové materiály na prípadnú budúcu potrebu. Originálny obal je najlepší spôsob, ako pri preprave chrániť spotrebič pred poškodením. V prípade likvidácie obalového materiálu sa riadte miestne platnými predpismi na ochranu životného prostredia. Z prístroja odstráňte všetky fixačné a popisné nálepky. Neodstraňujte výstražné štítky alebo typový štítok prístroja.

## Umiestnenie a inštalácia prístroja

- Pred pripojením do siete sa uistite, či napätie vo vašej sieti zodpovedá údajom na typovom štítku prístroja.
- Pri zapájaní a odpájaní držte napájaciu šnúru za vidlicu, nikdy netahajte za šnúru samotnú.
- Po pripojení napájacej šnúry do zásuvky je prístroj pod napätím, aj keď je vypnutý.
- Prístroj neumiestňujte v prostredí s nadmernou prašnosťou, aby nedochádzalo k znečisteniu snímačej šošovky.
- **Kondenzácia vlhkosti:** Ak prístroj premiestnite z chladného prostredia do teplého alebo pri používaní na príliš vlhkých miestach môže v prístroji dôjsť ku kondenzácii vlhkosti, ktorá negatívne ovplyvní funkciu prístroja. V takom prípade vyberte disk a nechajte prístroj cca 1 hodinu v pokoji, kým sa vlhkosť neodparí.

## Napájanie

### Vloženie batérií

1. Otvorte batériový priestor a vložte batérie LR14, UM-2 alebo typu C (nie sú priložené) so správnou polaritou vyznačenou symbolmi (+) a (-) vnútri batériového priestoru.
2. Vráťte späť kryt batériového priestoru a uistite sa, že sú batérie riadne a pevne na svojom mieste. Prístroj je teraz pripravený na použitie. Prevádzka z batérií vyžaduje odpojenie napájacej šnúry od prístroja. Kedykoľvek je to možné, napájajte prístroj zo siete, šetríte tým životnosť batérií.

### Zaobchádzanie s batériami

- Nesprávne používanie môže spôsobiť koróziu alebo vytečenie batérií a následné poškodenie prístroja alebo zranenie osôb.
- Dodržujte polaritu batérií (+ a -) vyznačenú vnútri batériového priestoru. Používajte iba batérie odporúčané v tejto príručke. Nekombinujte dohromady staré a nové batérie alebo batérie rôznych typov.
- Doslúžené batérie nevyhadzujte do bežného komunálneho odpadu. Zaistite ich likvidáciu v súlade s miestnymi zákonmi.

### Napájanie zo siete

1. Prístroj umiestnite tak, aby bola elektrická zásuvka ľahko dostupná. Skontrolujte, či napätie miestnej siete zodpovedá hodnotám uvedeným na štítku prístroja. V opačnom prípade sa obráťte na svojho predajcu alebo servisné stredisko.
2. Napájaciu šnúru pripojte do AC zástrčky a druhý koniec zapojte do sieťovej elektrickej zásuvky. Prístroj je teraz pripravený na použitie.



Ak odpájate prístroj od siete, vytiahnite vždy vidlicu napájacej šnúry z elektrickej zásuvky. Ak by ste odpojili napájaciu šnúru iba od prístroja a nechali ju zapojenú do siete, mohlo by dôjsť k vážnemu úrazu malých detí.

## POUŽÍVANIE PRÍSTROJA

### Zapnutie prístroja

Stlačením tlačidla  prístroj zapnete a opätovným stlačením ho vypnete do pohotovostného režimu. Ak chcete prístroj celkom vypnúť, vytiahnite napájaciu šnúru z elektrickej zásuvky.

### Režim úspory energie

Tento prístroj je vybavený funkciou úspory energie, ktorá spotrebič v prípade dlhodobej nečinnosti automaticky prepne do pohotovostného režimu. Prístroj znovu zapnete stlačením tlačidla . V nasledujúcich situáciách sa po 15 – 20 minútach vykoná prepnutie do pohotovostného režimu:

- **CD režim:** Ukončenie reprodukcie CD
- **USB režim:** Ukončenie reprodukcie USB (iba modely s USB)
- **AUX režim:** Na vstupe nie je detegovaný žiadny signál

**Poznámka:** V režime AUX nastavte hlasitosť externého zdroja na maximum, aby slabý signál na vstupe nespôsobil aktiváciu úsporného režimu.

## Ovládanie hlasitosti

Hlasitosť nastavte pomocou tlačidiel **VOL-** a **VOL+**. Počas nastavenia sa na displeji krátko zobrazí aktuálna hlasitosť, potom sa displej vráti k pôvodnému zobrazeniu.

## Nastavenie hodín

1. V pohotovostnom režime stlačte tlačidlo **PROG.CL**.
2. Na displeji sa objaví indikácia 12H alebo 24H režimu zobrazenia času.
3. Pomocou tlačidiel **I◀◀ / ▶▶I** vyberte zobrazenie času v 12- alebo 24- hodinovom formáte.
4. Potvrďte stlačením tlačidla **PROG.CL**.
5. Opakovaním krokov 2 a 3 nastavte hodiny a minúty.

**Poznámka:** Po 10 sekundách nečinnosti prístroj automaticky opustí režim nastavenia hodín.

## Počúvanie CD

### Kompatibilné typy CD diskov

Tento prístroj podporuje prehrávanie CD diskov nasledujúcich typov:

- CD Audio, CD-R, CD-RW, MP3-CD, WMA CD

**Poznámka:** Schopnosť prehrať konkrétny disk závisí od kvality a fyzického stavu disku, kvality nahrávky, spôsobu záznamu a softvéru použitého na nahranie disku. Nie je možné zaručiť 100 % schopnosť prehrania všetkých diskov. Nejde o poruchu prístroja.

### Prehrávanie

1. Opakovaným stlačením tlačidla **FUNC** vyberte CD.
2. Vložte CD disk potlačou smerom hore a zavrite dvierka CD priestoru.
3. Prístroj načíta skladby na disku a spustí sa reprodukcia.
4. Stlačením tlačidla **▶II** môžete prehrávanie pozastaviť, ďalším stlačením pokračujete v prehrávaní.
5. Pomocou tlačidiel **I◀◀ / ▶▶I** preskočíte na predchádzajúce alebo nasledujúce skladby.
6. Stlačením a podržaním **I◀◀ / ▶▶I** sa môžete v skladbe rýchlo posunúť dozadu alebo dopredu. Po pustení tlačidla sa obnoví normálna reprodukcia.
7. Stlačením tlačidla **■** prehrávanie disku zastavíte.

### Ďalšie funkcie

Stlačením tlačidla **P.MODE** môžete prepínať medzi normálnou reprodukciou, opakovaním jednej/všetkých skladieb a reprodukciou skladieb v náhodnom poradí (indikátor **RAND**).

### Programovanie skladieb

Prístroj umožňuje vytvoriť program až 20 skladieb, ktoré sa budú prehrávať vo vami zvolenom poradí. Jednotlivé skladby môžete do programu ukladať opakovane.

1. V CD režime zastavte reprodukciu stlačením tlačidla **■**.
2. Pri zastavenej reprodukcii stlačte tlačidlo **PROG.CL**. Na displeji sa rozblíkajú **PROG** a objaví sa **P01**.
3. Pomocou tlačidiel **I◀◀ / ▶▶I** vyberte požadovanú skladbu.
4. Stlačením tlačidla **PROG.CL** uložte vybranú skladbu na danú pozíciu programu. Na displeji sa rozblíkajú **P02**.
5. Opakovaním krokov 3 a 4 môžete vytvoriť program s dĺžkou až 20 skladieb.
6. Stlačením tlačidla **▶II** spustíte prehrávanie programu.
7. Prehrávanie zastavíte stlačením tlačidla **■**.
8. Ak chcete program vymazať z pamäte, stlačte dvakrát tlačidlo **■**, alebo otvorte dvierka CD priestoru. Z displeja zmizne indikátor **PROG**.

**Poznámka:** Ak sa objaví indikátor **FUL**, znamená to, že je pamäť programu už plná.

## Počúvanie rozhlasu

### Naladenie FM rozhlasových staníc

#### Automatické naladenie staníc

1. Opakovaným stlačením tlačidla **FUNC** vyberte FM.
2. Stlačením tlačidla **SCAN** spustíte funkciu automatického naladenia a uloženia staníc alebo:
3. Stlačením a podržaním **◀◀/TUNE-** alebo **▶▶/TUNE+** na 3 sekundy vyhladajte automaticky stanicu so silným signálom.
4. Opakovaním predchádzajúceho kroku naladíte ďalšie stanice.

#### Naladenie staníc so slabým signálom

Opakovaným krátkym stlačením **◀◀ / ▶▶** vyhladajte frekvenciu s optimálnym príjmom.

#### Uloženie staníc ako predvolieb

1. V FM režime naladíte rozhlasovú stanicu.
2. Stlačením **PROG.CL** aktivujete programovací režim. Objaví sa **P01** a rozblíka sa **PROG**.
3. Opakovaným stlačením **◀◀/TUNE-** alebo **▶▶/TUNE+** vyberte požadované číslo predvolby.
4. Potvrďte stlačením **PROG.CL**.
5. Opakovaním krokov 2 až 4 uložte ďalšie predvolby.
6. Ak chcete predvolenú stanicu odstrániť, uložte na jej miesto inú stanicu.

#### Naladenie predvolených staníc

V FM režime stlačte opakovane tlačidlo **PRESET** na naladenie požadovanej predvolby.

#### Volba stereo/mono príjmu

Východiskovým nastavením prijímača je stereo príjem. V prípade slabého signálu sa môže kvalita počúvania zlepšiť prepnutím na monofónny príjem:

V režime FM prijímača prepínajte stlačením tlačidla **MO.ST** medzi monofónnym a stereofónnym príjmom.

#### FM Anténa

Na optimálne počúvanie FM rozhlasu plne vysuňte teleskopickú FM anténu a natočte ju do polohy s najlepším príjmom.

#### Počúvanie USB

(Iba modely s USB)

1. Opakovaným stlačením tlačidla **FUNC** vyberte režim USB.
2. Na displeji sa rozsvieti indikátor USB a prístroj sa prepne na prehrávanie z USB.

#### Pripojenie zariadenia USB

Do USB konektora na pravom boku prístroja opatrne zasunite USB pamäťové zariadenie.

#### Prechádzanie a počúvanie hudobných súborov

Po pripojení pamäťového USB zariadenia vyhladá prístroj uložené MP3 súbory a spustí ich reprodukciu.

1. Ak sa tak nestane, spustíte reprodukciu stlačením **▶▶**.
2. Stlačením tlačidla **▶▶** môžete prehrávanie pozastaviť, ďalším stlačením pokračujete v prehrávaní.
3. Pomocou tlačidiel **◀◀ / ▶▶** preskočíte na predchádzajúce alebo nasledujúce skladby.
4. Ak chcete preskočiť o 10 skladieb vpred, stlačte tlačidlo **PRESET/+10**.
5. Stlačením tlačidla **■** prehrávanie zastavíte.

#### Ďalšie funkcie

Stlačením tlačidla **P.MODE** môžete prepínať medzi normálnou reprodukciou, opakovaním jednej/všetkých skladieb a reprodukciou skladieb v náhodnom poradí (indikátor **RAND**).



## Odpojenie USB

Pred odpojením USB pamäťového zariadenia vždy najprv prístroj vypnite alebo prepnite do iného režimu než USB.

### Poznámky:

- Nepoužívajte predlžovacie USB káble. Mohlo by dochádzať k rušeniu a poruchám pri prenose signálu. USB pamäťové médium pripájajte vždy priamo k USB konektoru na prístroji.
- Nie všetky USB disky všetkých výrobcov sú plne kompatibilné so štandardom USB1.1/2.0. Súbory na niektorých USB diskoch (cca 5%) preto sa možno nebudú dať prehrať.
- Nepokúšajte sa zasúvať iné, než tu uvedené pamäťové médiá. Mohlo by dôjsť k poškodeniu prístroja alebo pamäte.

**SK**

## Počúvanie hudby z externého vstupu AUX

1. Externý zdroj hudby (napr. MP3 prehrávač) pripojte ku konektoru AUX IN v zadnej časti prístroja.
2. Zapnite prístroj a externý zdroj hudby.
3. Opakovaným stlačením tlačidla **FUNC** vyberte AUX na počúvanie externého zdroja. Pri prepnutí na externý zdroj sa na displeji objaví indikátor AUX.
4. Ovládač hlasitosti na prístroji nastavte na strednú hodnotu a hlasitosť externého zdroja nastavte na maximum.

**Poznámka:** V režime AUX nastavte hlasitosť externého zdroja na maximum, aby slabý signál na vstupe nespôsobil aktiváciu úsporného režimu.

## ODSTRAŇOVANIE PROBLÉMOV

V nasledujúcej tabuľke nájdete rady a tipy na riešenie bežných problémov.

PROBLÉM	PRÍČINA/RIEŠENIE
Žiadny zvuk/napájanie	<ul style="list-style-type: none"><li>• Nie je nastavená hlasitosť. Nastavte hlasitosť.</li><li>• Nie je riadne pripojený napájací kábel. Pripojte riadne kábel.</li><li>• Vybíť/nesprávne vložené batérie. Vložte správne čerstvé batérie.</li><li>• CD obsahuje iné dáta než hudobné súbory. Skúste preskočiť na audio súbory.</li></ul>
Nefunguje správne displej / žiadna reakcia na ovládacie prvky	<ul style="list-style-type: none"><li>• Došlo k výboju elektrostatickej elektriny. Prístroj vypnite a odpojte od napájania. Po chvíli ho znovu zapnite.</li><li>• Nie je vložené CD. Vložte CD.</li><li>• CD disk je silne poškrábaný alebo znečistený. Vymeňte alebo očistite disk.</li><li>• Zahmlená šošovka lasera. Vyčkejte na odparenie vlhkosti.</li><li>• CD-R disk je prázdny alebo nie je uzatvorený. Používajte iba uzatvorené CD-R disky alebo vhodné Audio CD disky.</li><li>• Uistite sa, že CD nie je zašifrované technológiou ochrany autorských práv, pretože niektoré z týchto diskov nespĺňajú štandardy formátu CD.</li></ul>
Na CD preskakujú skladby	<ul style="list-style-type: none"><li>• CD disk je poškodený alebo znečistený. Disk vymeňte alebo očistite.</li><li>• Je aktívny program. Deaktivujte program.</li><li>• Silné poškrábanie alebo znečistenie disku môže zapríčiniť chybnú funkciu.</li></ul>
Zlý príjem FM rozhlasu	<ul style="list-style-type: none"><li>• Uistite sa, že je správne nastavená anténa.</li><li>• Kvalitu príjmu môže zhoršovať elektrické rušenie. Presuňte prístroj do väčšej vzdialenosti od zdroja rušenia (najmä motory, transformátory atď.)</li></ul>
Nie je možné prehrávať súbory z pripojeného USB	(Iba modely s USB) <ul style="list-style-type: none"><li>• Uistite sa, že je USB zariadenie riadne pripojené.</li><li>• Nie je možné prehrávať súbory s DRM ochranou (Digital Right Management).</li></ul>

# ÚDRŽBA

## Čistenie prístroja

- Uistite sa, že je pred čistením prístroj celkom vypnutý.
- Nepoužívajte čistiace prípravky obsahujúce alkohol, amoniak alebo brúsne prísady.
- Povrch prístroja čistite mierne navlhčenou handričkou.
- Na prístroj alebo v jeho blízkosti nepoužívajte čistiace spreje.



## Zaobchádzanie s diskami

- Nedotýkajte sa záznamovej strany disku.
- Na disk nelepte žiadne štítky alebo etikety.



## Čistenie diskov

- Odtlačky prstov a prach na povrchu disku môžu spôsobiť zhoršenie kvality reprodukcie. Disky udržiavajte neustále v čistote. Disk utierajte jemnou utierkou od stredu smerom ku kraju.
- Ak nie je možné disk očistiť suchou utierkou, použite mierne navlhčenú handričku a potom utrite do sucha.
- Nepoužívajte rozpúšťadlá ako riedidlo alebo benzín, komerčne dostupné čističe alebo antistatické spreje, mohli by ste disk poškodiť.



## Ukladanie diskov

Disky neukladajte na miestach vystavených priamemu slnku alebo v blízkosti zdrojov tepla.

Disky neukladajte na miestach vystavených prachu a vlhkosti, napríklad v kúpeľni alebo v blízkosti zvlhčovača. Ukladanie diskov vertikálne v škatulke, ukladanie diskov na seba alebo ukladanie cudzích predmetov na disky bez škatulky môže spôsobiť ich zdeformovanie.

## TECHNICKÉ ÚDAJE

Model	CDR 500 U
Napájanie	Sieť: AC 230 V ~ 50 Hz, USB: 5V DC, 100 mA 6 x 1,5 V batérie UM-2 (R14) nie sú priložené
Príkion	14 W
Príkion v pohotovostnom režime	0,5 W
Rozsah frekvencií	FM 87,5 – 108 MHz
Pamäť predvolieb	20 FM staníc
Kompatibilné CD	Audio CD, MP3-CD, WMA-CD
Výstupný výkon (RMS)	2 x 1 W
Rozmery (š x h x v)	225 x 190 x 95 mm
Hmotnosť	1,2 kg

**SK**

### VYUŽITIE A LIKVIDÁCIA OBALOV

Baliaci papier a vlnitá lepenka – odovzdajte do zberných surovín. Prebalová fólia, PE vrecká, plastové diely – vyhadzujte do kontajnerov na plasty.

### LIKVIDÁCIA VÝROBKU PO SKONČENÍ ŽIVOTNOSTI

**Likvidácia použitých elektrických a elektronických zariadení (platí v členských krajinách EÚ a ďalších európskych krajinách so zavedeným systémom triedenia odpadu)**

Vyobrazený symbol na produkte alebo na obale znamená, že s produktom by sa nemalo nakladať ako s domovým odpadom. Produkt odovzdajte na miesto určené na recykláciu elektrických a elektronických zariadení. Správnu likvidáciu produktu zabránite negatívnym vplyvom na ľudské zdravie a životné prostredie. Recyklácia materiálov prispieva k ochrane prírodných zdrojov. Viac informácií o recyklácii tohto produktu vám poskytne obecný úrad, organizácia na spracovanie domového odpadu alebo predajné miesto, kde ste produkt kúpili.



08/05

Tento výrobok spĺňa požiadavky smerníc EÚ o elektromagnetickej kompatibilite a elektrickej bezpečnosti.



Návod na obsluhu je k dispozícii na webových stránkach [www.ecg.sk](http://www.ecg.sk).  
Zmena textu a technických parametrov vyhradená.

## INSTRUKCJE BEZPIECZEŃSTWA



Symbol błyskawicy oznacza obecność niebezpiecznego napięcia w obudowie urządzenia, które przy dotyku może spowodować porażenie prądem elektrycznym.

PL

### CAUTION

RISK OF ELECTRIC SHOCK  
DO NOT OPEN

### UWAGA

Aby zmniejszyć ryzyko pożaru i porażenia prądem elektrycznym, nie należy zdejmować osłony urządzenia. Wszelkie naprawy należy zlecić wykwalifikowanym serwisantom.



### OSTRZEŻENIE

Symbol wykrzyknika odsyła do ważnych zaleceń dotyczących użytkowania, zawartych w instrukcji.



### OSTRZEŻENIE

Urządzenie oraz akcesoria nie mogą być narażone na działanie bieżącej lub kapiącej wody oraz nie wolno na nim stawiać przedmiotów z wodą (na przykład waz). Pozwoli to ograniczyć ryzyko porażenia prądem elektrycznym lub uszkodzenia urządzenia.



Aby uniknąć uszkodzenia słuchu, należy unikać długotrwałego słuchania przy wysokim poziomie głośności.



Urządzenie II klasy ochronności z podwójną izolacją. Urządzenie nie może być uziemione.

### OSTRZEŻENIE: NIEBEZPIECZNE PROMIENIOWANIE

Po otwarciu pokrywy i wyłączeniu bezpiecznika istnieje niebezpieczeństwo narażenia się na działanie niewidzialnego i niebezpiecznego promieniowania laserowego. Należy unikać bezpośredniego działania promienia laserowego.



CLASS 1 LASER PRODUCT

### Należy uważnie przeczytać i zachować do wglądu!

- Przed podłączeniem i rozpoczęciem korzystania z urządzenia należy uważnie przeczytać niniejszą instrukcję i postępować zgodnie z zawartymi w niej instrukcjami. Instrukcję należy zachować do wglądu w przyszłości.
- Należy przestrzegać wszystkich ostrzeżeń umieszczonych na urządzeniu oraz w dokumentacji dostarczonej wraz z urządzeniem.
- Przed czyszczeniem należy odłączyć urządzenie od źródła zasilania. Nie należy używać środków czyszczących w płynie lub aerozolu. Do czyszczenia należy używać wilgotnej szmatki.
- Stosuj wyłącznie akcesoria zalecane przez producenta. W przeciwnym razie istnieje ryzyko zranienia lub uszkodzenia urządzenia.
- Nie należy używać urządzenia w pobliżu wody oraz w wilgotnych miejscach (na przykład w pobliżu basenu, wanny, zlewu kuchennego, w wilgotnej piwnicy, w pralni itp.). Urządzenie nie może być wystawione na działanie kapiącej lub chlapiącej wody, na urządzenie nie wolno stawiać naczyń z cieczą.
- Nie umieszczaj urządzenia na niestabilnych powierzchniach (stojaki, wózki, krzesła, uchwyty itp.). Urządzenie mogłoby spaść i spowodować poważne obrażenia dzieci lub dorosłych oraz mogłoby dojść do uszkodzenia urządzenia. Używaj wyłącznie stojaków, wózków i uchwytów zalecanych przez producenta lub sprzedawanych wraz z produktem. Każdy montaż powinien być zgodny z zaleceniami producenta i używać materiałów montażowych zalecanych przez producenta. Podczas transportu urządzenia na wózku należy postępować z dużą ostrożnością – nagle zatrzymanie, nagła zmiana kierunku ruchu lub nierówna powierzchnia może spowodować przewrócenie wózka z urządzeniem.
- Postaw urządzenie na poziomej, płaskiej i stabilnej powierzchni, w miejscu z dobrą wentylacją. Nie zastanij otworów wentylacyjnych – mogłoby to spowodować przegrzanie i uszkodzenie urządzenia.

Nie wolno umieszczać urządzeń w zamkniętych przestrzeniach o słabej wentylacji (np. w witrynach lub ciasnych półkach).

- Urządzenie może być zasilane wyłącznie ze źródeł zasilania określonych na etykiecie urządzenia. W razie braku pewności co do parametrów sieci, należy skontaktować się ze sprzedawcą lub dostawcą energii elektrycznej. W wypadku zasilania urządzenia z baterii należy postępować zgodnie z instrukcjami zawartymi w instrukcji obsługi.
- Przewód zasilający powinien być poprowadzony tak, aby uniknąć nadmiernego obciążenia lub przygnięcia. Należy zwrócić szczególną uwagę na miejsca, w których kabel wychodzi z urządzenia oraz w pobliżu wtyczki. Jeśli nie używasz urządzenia przez dłuższy czas, wyjmij wtyczkę z gniazdka elektrycznego. Odłącz urządzenie z sieci elektrycznej także w wypadku burzy, aby nie doszło do uszkodzenia z powodu wyładowania elektrycznego.
- Gniazdko elektryczne musi być zawsze łatwo dostępne.
- Nie należy przeciążać gniazdek elektrycznych przez podłączanie zbyt wielu urządzeń.
- Urządzenie należy chronić przed wnikaniem cieczy lub ciał obcych, nie wolno także wkładać żadnych przedmiotów do otworów wentylacyjnych urządzenia (niebezpieczeństwo kontaktu z napięciem wewnątrz urządzenia).
- Nie otwieraj obudowy urządzenia. Wewnątrz nie ma żadnych elementów, które użytkownik mógłby ustawić lub zmienić. Wszelkie naprawy należy zlecić wykwalifikowanym serwisantom.
- Nie wystawiaj baterii na działanie temperatury, np. światła słonecznego, ognia itp.
- Wymieniane baterie powinny być tego samego typu, należy przestrzegać ich poprawnej biegunowości. W przeciwnym razie istnieje niebezpieczeństwo wybuchu.
- W następujących sytuacjach należy odłączyć urządzenie od zasilania i skontaktować się ze specjalizowanym serwisem:
  - Nastąpiło uszkodzenie przewodu zasilającego
  - W urządzeniu znajduje się ciało obce, ciecz lub urządzenie było wystawione na działanie deszczu albo wody.
  - Urządzenie nie działa normalnie zgodnie z instrukcją obsługi. Należy zmieniać ustawienia wyłącznie tych elementów, które są opisane w instrukcji obsługi.
  - Urządzenie wykazuje istotne zmiany funkcjonalności, które sugerują potrzebę interwencji serwisowej.
- Nie wolno wystawiać urządzenia na działanie źródeł ciepła takich jak kaloryfery, grzejniki lub inne urządzenia wytwarzające ciepło (np. wzmacniacze).
- Zmiany lub modyfikacje, które nie zostały zatwierdzone przez właściwy organ, mogą prowadzić do utraty uprawnień do korzystania z urządzenia.
- Zbyt głośny dźwięk w słuchawkach może spowodować uszkodzenie słuchu.

## OPIS URZĄDZENIA

### Urządzenie

- |                                     |                                  |
|-------------------------------------|----------------------------------|
| 1. <b>Przycisk FUNCTION</b>         | 10. <b>Przycisk ■ /MO.ST</b>     |
| 2. <b>Drzwiczki komory CD</b>       | 11. <b>Przycisk I◀◀ / TUNE-</b>  |
| 3. <b>Przycisk trybu czuwania</b> 📶 | 12. <b>Przycisk ▶▶I / TUNE+</b>  |
| 4. <b>Ekran LCD</b>                 | 13. <b>Przycisk ▶▶II / SCAN</b>  |
| 5. <b>Przycisk PRESET / +10</b>     | 14. <b>Gniazdo słuchawkowe</b> 🎧 |
| 6. <b>Przycisk VOL-</b>             | 15. <b>Złącze USB</b>            |
| 7. <b>Przycisk VOL+</b>             | 16. <b>Złącze AUX IN</b>         |
| 8. <b>Przycisk P.MODE</b>           | 17. <b>Komora baterii</b>        |
| 9. <b>Przycisk PROG. CL</b>         | 18. <b>Wtyczka zasilania AC</b>  |

## PRZED UŻYCIEM

### Rozpakowanie urządzenia

Wyjmij ostrożnie urządzenie z opakowania i usuń wszystkie materiały opakowaniowe. Sprawdź, czy opakowanie zawiera wszystkie elementy:

- Urządzenie
- Przewód zasilający AC
- Instrukcja

Jeżeli dowolnej części brakuje, należy skontaktować się ze sprzedawcą. Zalecamy zachowanie oryginalnego opakowania i materiałów opakowaniowych do ewentualnego wykorzystania w przyszłości. Oryginalne opakowanie jest najlepszym sposobem ochrony urządzenia przed uszkodzeniem podczas transportu. Podczas utylizacji materiałów opakowaniowych należy postępować zgodnie z lokalnymi przepisami dotyczącymi ochrony środowiska naturalnego. Usuń wszystkie naklejki i etykiety. Nie należy usuwać etykiet ostrzegawczych oraz tabliczki znamionowej urządzenia.

PL

## Umieszczenie i montaż urządzenia

- Przed podłączeniem urządzenia do gniazdka należy upewnić się, że napięcie w gniazdku odpowiada danym na tabliczce znamionowej urządzenia.
- Podczas podłączania i odłączania należy trzymać przewód zasilający za wtyczkę, nie wolno ciągnąć za sam przewód.
- Po podłączeniu przewodu zasilającego do gniazda urządzenie znajduje się pod napięciem nawet wtedy, kiedy jest wyłączone.
- Nie wolno umieszczać urządzenia w środowisku o nadmiernym zapyleniu, aby nie doszło do zanieczyszczenia soczewki.
- **Kondensacja wilgoci:** Jeżeli urządzenie zostanie przeniesione z środowiska zimnego do ciepłego lub podczas korzystania w wilgotnych miejscach, może dojść do kondensacji wilgoci wewnątrz urządzenia, co będzie miało negatywny wpływ na jego działanie. W takim wypadku należy wyciągnąć płytę i pozostawić urządzenie na około 1 godzinę w spoczynku, aby wilgoć odparowała.

## Zasilanie

### Wkładanie baterii

1. Otwórz komorę baterii i włóż baterie LR14, UM-2 lub typu C (nie znajdują się w zestawie) zgodnie z polaryzacją oznaczoną symbolami (+) i (-) wewnątrz komory baterii.
2. Załóż pokrywę komory baterii i upewnij się, że baterie zostały prawidłowo włożone na swoje miejsce. Urządzenie jest gotowe do użytku. Praca na bateriach wymaga odłączenia kabla zasilającego od urządzenia. Jeżeli tylko to możliwe, należy zasilać urządzenie z sieci, aby oszczędzać poziom naładowania baterii.

### Postępowanie z bateriami

- Nieprawidłowe użytkowanie może spowodować korozję lub wyciek baterii i w konsekwencji uszkodzenie urządzenia lub obrażenia ciała.
- Należy przestrzegać odpowiedniej polaryzacji (+ i -), zgodnie z oznaczeniem w komorze baterii. Należy używać wyłącznie baterii zalecanych w niniejszej instrukcji obsługi. Nie należy używać jednocześnie starych i nowych baterii lub baterii różnych typów.
- Nie wolno wyrzucać zużytych baterii do domowych pojemników na odpadki. Zabezpiecz likwidację zgodnie z lokalnymi przepisami.

### Zasilanie sieciowe

1. Urządzenie należy umieścić tak, aby gniazdko elektryczne było łatwo dostępne. Sprawdź, czy napięcie sieci lokalnej jest zgodne z wartościami podanymi na tabliczce znamionowej. W przeciwnym razie należy skontaktować się z najbliższym autoryzowanym serwisem.
2. Podłącz przewód zasilający do gniazda AC, a drugi koniec do gniazda elektrycznego. Urządzenie jest gotowe do użytku.



Podczas odłączania urządzenia od sieci należy wyciągnąć wtyczkę przewodu zasilającego z gniazdka elektrycznego. Jeżeli zostanie odłączony przewód zasilający wyłącznie od urządzenia i będzie podłączony do sieci, może dojść do poważnych obrażeń ciała małych dzieci.

# KORZYSTANIE Z URZĄDZENIA

## Włączenie urządzenia

Przycisk  służy do włączenia urządzenia lub przełączenia w stan gotowości. Aby wyłączyć urządzenie całkowicie, odłącz kabel zasilania z gniazdka elektrycznego.

## Tryb oszczędzania energii

Urządzenie jest wyposażone w funkcję oszczędzania energii, która w przypadku długotrwałej bezczynności spowoduje automatyczne przełączenie urządzenia w tryb gotowości. Włącz urządzenie ponownie poprzez naciśnięcie przycisku . W następujących sytuacjach po 15–20 minutach nastąpi przełączenie w tryb gotowości:

- **Tryb CD:** Zakończenie odtwarzania CD
- **Tryb USB:** Zakończenie odtwarzania USB (wyłącznie modele z USB)
- **Tryb AUX:** Nie jest wykrywany żaden sygnał wejściowy

**Uwaga:** Ustaw maksymalny poziom głośności zewnętrznego źródła w trybie AUX, aby słaby sygnał wejściowy nie spowodował aktywacji trybu oszczędzania energii.

## Regulacja głośności

Głośność można ustawić za pomocą przycisków **VOL-** oraz **VOL+**. Podczas ustawiania na ekranie pojawi się przez chwilę aktualny poziom głośności, następnie ekran powróci do wyświetlania poprzednich danych.

## Ustawienie zegara

1. W trybie gotowości należy nacisnąć przycisk **PROG.CL**.
2. Na ekranie pojawi się wskaźnik wyświetlania czasu 12H lub 24h.
3. Użyj przycisków **◀◀** / **▶▶** do wyboru wyświetlania czasu w formacie 12- lub 24-godzinnym.
4. Potwierdź naciskając przycisk **PROG.CL**.
5. Powtarzając kroki 2 i 3 ustaw godziny i minuty.

**Uwaga:** Po 10 sekundach bezczynności urządzenie automatycznie wyjdzie z trybu ustawiania czasu.

## Odtwarzanie CD

### Kompatybilne typy płyt CD

Urządzenie obsługuje odtwarzanie płyt CD następujących typów:

- CD Audio, CD-R, CD-RW, MP3-CD, WMA CD

**Uwaga:** Możliwość odtwarzania konkretnej płyty zależy od jakości i stanu fizycznego płyty, jakości nagrania, metody zapisu i oprogramowania użytego do nagrania płyty. Nie można zagwarantować 100% możliwości odtwarzania wszystkich płyt. To nie jest usterka.

### Odtwarzanie

1. Wybierz CD poprzez wielokrotne naciśnięcie przycisku **FUNC**.
2. Włóż płytę CD etykietą skierowaną w górę i zamknij drzwi komory CD.
3. Urządzenie wczyta utwory na płycie i rozpocznie odtwarzanie.
4. Naciśnij przycisk **▶II**, aby wstrzymać odtwarzanie, ponowne naciśnięcie spowoduje wznowienie odtwarzania.
5. Za pomocą przycisków **◀◀** / **▶▶** można przejść do poprzedniego lub następującego utworu.
6. Naciśnięcie i przytrzymanie **◀◀** / **▶▶** umożliwia szybkie przewijanie do tyłu lub do przodu. Puszczanie przycisku wznowi normalne odtwarzanie.
7. Naciśnij przycisk **■**, aby zatrzymać odtwarzanie z płyty.

### Pozostałe funkcje

Naciśnij przycisk **P.MODE**, aby przełączać pomiędzy normalnym odtwarzaniem, powtarzaniem jednego/ wszystkich utworów oraz odtwarzaniem utworów w kolejności losowej (wskaźnik RAND).

## Programowanie utworów

Urządzenie pozwala na zaprogramowanie do 20 utworów, które będą odtwarzane w wybranej kolejności. Poszczególne utwory mogą być zapisywane w programie wielokrotnie.

1. W trybie CD zatrzymanie odtwarzania jest możliwe za pomocą przycisku ■.
2. Naciśnij przycisk **PROG.CL**, kiedy odtwarzanie jest zatrzymane. Na ekranie zaczną migać **PROG** i pojawi się **P01**.
3. Wybierz żądany utwór za pomocą przycisków **◀◀** / **▶▶**.
4. Naciśnij przycisk **PROG.CL**, aby zapisać wybrany utwór na danej pozycji programu. Na ekranie zaczną migać **P02**.
5. Powtarzając krok nr 3 i 4 można stworzyć program o długości do 20 utworów.
6. Naciśnij przycisk **▶▶**, aby rozpocząć odtwarzanie programu.
7. Aby zakończyć odtwarzanie, naciśnij przycisk ■.
8. Aby usunąć program z pamięci, naciśnij dwukrotnie przycisk ■ lub otwórz drzwi komory CD. Z ekranu zniknie wskaźnik **PROG**.

**Uwaga:** Jeżeli pojawi się wskaźnik **FUL**, oznacza to, że pamięć programu jest pełna.

## Śluchanie radia

### Nastrajanie stacji radiowych FM

#### Automatyczne wyszukiwanie stacji

1. Wybierz FM poprzez wielokrotne naciśnięcie przycisku **FUNC**.
2. Naciśnij przycisk **SCAN**, aby rozpocząć automatyczne strojenie i zapisywanie lub:
3. Naciśnij i przytrzymaj **◀◀/TUNE-** lub **▶▶/TUNE+** przez 3 sekundy, aby automatycznie wyszukać stację o silnym sygnale.
4. Powtarzając poprzedni krok wybierz kolejne stacje.

#### Nastrojenie stacji ze słabym sygnałem

Wyszukaj częstotliwość o najsilniejszym sygnale poprzez wielokrotne naciśnięcie **◀◀** / **▶▶**.

#### Zapisanie stacji w pamięci

1. Nastrój stację radiową w paśmie FM.
2. Naciśnij **PROG.CL**, aby włączyć tryb programowania. Pojawi się **P01** i zaczną migać **PROG**.
3. Naciskaj wielokrotnie **◀◀/TUNE-** lub **▶▶/TUNE+**, aby wybrać numer stacji zapisanej w pamięci.
4. Potwierdź przyciskiem **PROG.CL**.
5. Powtarzając kroki 2 oraz 4 można zapisać kolejne stacje w pamięci.
6. Aby usunąć zaprogramowaną stację, zapisz na jej miejscu inną stację.

### Nastrajanie zaprogramowanych stacji

Naciskaj wielokrotnie przycisk **PRESET** w trybie FM, aby wybrać stację zapisaną w pamięci.

#### Wybór stereo/mono

Urządzenie domyślnie odbiera sygnał stereofoniczny. W przypadku złej jakości sygnału można poprawić jakość dźwięku wybierając odbiór monofoniczny:

Przełączanie między odbiorem monofonicznym i stereofonicznym w trybie FM odbywa się za pomocą przycisku **MO.ST**.

#### Antena FM

Dla optymalnego odbioru radia FM należy rozsunąć antenę i umieścić ją w pozycji, która zapewni najlepszy odbiór.

### Odtwarzanie USB

(wyłącznie modele z gniazdem USB)

1. Wybierz tryb USB poprzez wielokrotne naciśnięcie przycisku **FUNC**.
2. Na ekranie pojawi się wskaźnik USB, a urządzenie przełączy się na odtwarzanie z USB.



## Podłączenie urządzenia USB

Włóż ostrożnie urządzenie pamięci masowej do złącza USB po prawej stronie urządzenia.

## Przeglądanie i odtwarzanie plików muzycznych

Po podłączeniu urządzenia pamięci masowej USB urządzenie wyszuka zapisane pliki MP3 i rozpocznie odtwarzanie.

1. Jeżeli tak się nie stanie, rozpocznij odtwarzanie za pomocą przycisku ►II.
2. Naciśnij przycisk ►II, aby wstrzymać odtwarzanie, ponowne naciśnięcie spowoduje wznowienie odtwarzania.
3. Za pomocą przycisków ◀◀/▶▶ można przejść do poprzedniego lub następującego utworu.
4. Aby pominąć 10 następných utworów jednocześnie, naciśnij przycisk **PRESET/+10**.
5. Naciśnij przycisk ■, aby zatrzymać odtwarzanie.

## Pozostałe funkcje

Naciśnij przycisk **P.MODE**, aby przełączać pomiędzy normalnym odtwarzaniem, powtarzaniem jednego/wszystkich utworów oraz odtwarzaniem utworów w kolejności losowej (wskaźnik RAND).

## Odlączenie USB

Przed odlączeniem urządzenia pamięci masowej USB należy wyłączyć urządzenie lub przełączyć je w inny tryb niż USB.

### Uwagi:

- Nie należy używać przedłużaczy USB. Może to spowodować zakłócenia i przerwy podczas transmisji sygnału. Urządzenie pamięci masowej USB należy podłączać bezpośrednio do gniazda USB tego urządzenia.
- Nie wszystkie dyski USB wszystkich producentów są w pełni zgodne ze standardem USB1.1/2.0. Pliki na niektórych dyskach USB (ok. 5%) mogą nie nadawać się do odtwarzania.
- Nie należy w urządzeniu umieszczać nośników, które nie są określone w niniejszej instrukcji. Mogłyby to spowodować uszkodzenie urządzenia lub pamięci.

## Słuchanie muzyki z wejścia zewnętrznego AUX

1. Zewnętrzne źródło muzyki (np. odtwarzacz MP3) należy podłączyć do gniazda AUX IN w tylnej części urządzenia.
2. Włącz urządzenie i zewnętrzne źródło muzyki.
3. Wybierz AUX w celu słuchania zewnętrznego źródła poprzez wielokrotne naciśnięcie przycisku **FUNC**. Po przełączeniu na zewnętrzne źródło na ekranie pojawi się wskaźnik AUX.
4. Poziom głośności urządzenia należy ustawić na średnią wartość, a poziom głośności zewnętrznego źródła na maksimum.

**Uwaga:** Ustaw maksymalny poziom głośności zewnętrznego źródła w trybie AUX, aby słaby sygnał wejściowy nie spowodował aktywację trybu oszczędzania energii.

## USUWANIE PROBLEMÓW

Poniższa tabela zawiera wskazówki dotyczące rozwiązywania najczęstszych problemów.

PROBLEM	PRZYCZYNA / ROZWIĄZANIE
Brak dźwięku/zasilania	<ul style="list-style-type: none"> <li>• Głośność nie została ustawiona. Ustaw głośność.</li> <li>• Przewód zasilający nie jest podłączony prawidłowo. Podłącz kabel prawidłowo.</li> <li>• Rozładowane/nieprawidłowo włożone baterie. Włóż prawidłowo nowe baterie.</li> <li>• Płyta zawiera inne dane niż pliki muzyczne. Spróbuj przejść do plików audio.</li> </ul>

PROBLEM	PRZYCZYNA / ROZWIĄZANIE
Ekran nie działa prawidłowo / brak reakcji na elementy sterujące	<ul style="list-style-type: none"> <li>Nastąpiło wyładowanie elektrostatyczne. Wyłącz urządzenie i odłącz od zasilania. Po chwili włącz ponownie.</li> <li>Płyta CD nie jest włożona. Włóż płytę CD.</li> <li>Płyta CD jest porysowana lub zabrudzona. Wymień lub wyczyść płytę.</li> <li>Zaparowana soczewka lasera. Poczekaj na odparowanie wilgoci.</li> <li>Płyta CD-R jest pusta lub nie została zamknięta. Należy używać wyłącznie zamkniętych płyt CD-R lub odpowiednich płyt Audio CD.</li> <li>Upewnij się, że płyta CD nie jest szyfrowana za pomocą technologii ochrony praw autorskich, ponieważ niektóre z tych płyt nie spełniają standardów formatu CD.</li> </ul>
Utwory płyty CD są przeskakiwane	<ul style="list-style-type: none"> <li>Płyta CD jest uszkodzona lub zabrudzona. Wymień lub oczyść płytę.</li> <li>Aktywny program. Wyłącz program.</li> <li>Silne zarysowanie lub zanieczyszczenie płyty może spowodować nieprawidłowe funkcjonowanie.</li> </ul>
Słaby odbiór radia FM	<ul style="list-style-type: none"> <li>Upewnij się, że antena jest prawidłowo ustawiona.</li> <li>Jakość odbioru może być zmniejszona przez zakłócenia elektryczne. Odsuń urządzenie od źródeł zakłóceń (w szczególności silników, transformatorów itp.)</li> </ul>
Nie można odtwarzać plików z podłączonej pamięci masowej USB	<p>(wyłącznie modele z gniazdem USB)</p> <ul style="list-style-type: none"> <li>Upewnij się, że urządzenie pamięci masowej USB jest prawidłowo podłączone.</li> <li>Nie można odtwarzać plików z zabezpieczeniem DRM (Digital Right Management).</li> </ul>

## KONSERWACJA

### Czyszczenie urządzenia

- Upewnij się, że przed rozpoczęciem czyszczenia urządzenie jest całkowicie wyłączone.
- Nie należy używać środków czyszczących zawierających alkohol, amoniak lub składniki ściernie.
- Powierzchnię urządzenia można przetrzeć wilgotną szmatką.
- Nie korzystaj w pobliżu urządzenia ze sprejów czyszczących.



strona z nagraniem

### Obchodzenie się z płytami

- Nie dotykaj strony płyty zawierającej nagranie.
- Nie naklejaj żadnych etykiet na płyty.



### Czyszczenie płyt

- Odciski palców i kurz na powierzchni płyty mogą spowodować pogorszenie jakości odtwarzania. Płyty należy utrzymywać w czystości. Płyty należy czyścić miękką szmatką od środka ku brzegom.
- Jeżeli nie można oczyścić płyty za pomocą suchej szmatki, należy użyć wilgotnej szmatki, a następnie wytrzeć do sucha.
- Nie należy używać rozpuszczalników, benzyny, środków czyszczących lub antystatycznych sprejów — mogłyby dojść do uszkodzenia płyty.



### Przechowywanie płyt

Nie należy przechowywać płyt w miejscach wystawionych na działanie promieni słonecznych lub w pobliżu źródeł ciepła.

Nie należy przechowywać płyt w miejscach narażonych na działanie kurzu i wilgoci, np. w łazience lub w pobliżu nawilżacza.

Przechowywanie płyt pionowo w pudełku, układanie płyt na siebie lub umieszczanie ciał obcych na płytach bez pudełka może spowodować zniekształcenia.

## DANE TECHNICZNE

Model	CDR 500 U
Zasilanie	Sieć: AC 230 V ~50 Hz, USB: 5V DC, 100 mA 6 x 1,5 V baterie UM-2 (R14) nie znajdują się w zestawie)
Pobór mocy	14 W
Pobór mocy w trybie gotowości	0,5 W
Zakres częstotliwości	FM 87,5 — 108 MHz
Pamięć szybkiego wyboru	20 stacji FM
Kompatybilne CD	Audio CD, MP3-CD, WMA-CD
Moc wyjściowa (RMS)	2 × 1 W
Wymiary (sz. × gł. × wys.)	225 × 190 × 95 mm
Masa	1,2 kg

PL

## EKSPLOATACJA I USUWANIE ODPADÓW

Papier służący do owinięcia i tektura falista – przekaz do wysypiska śmieci. Folia opakowaniowa, torby PE, elementy z plastiku – wrzucić do pojemników z plastikiem do recyklingu.

## USUWANIE PRODUKTÓW PO ZAKOŃCZENIU EKSPLOATACJI

**Usuwanie zużytego sprzętu elektrycznego i elektronicznego (dotyczy krajów członkowskich UE i innych krajów europejskich z wprowadzonym systemem zbiórki odpadów)**

Przedstawiony symbol na produkcie lub opakowaniu oznacza, że produkt nie może być zaliczany do odpadów komunalnych. Należy go przekazać do odpowiedniego punktu zajmującego się recyklingiem sprzętu elektrycznego i elektronicznego. Prawidłowy recykling produktu zapobiega negatywnym konsekwencjom dla zdrowia ludzkiego i środowiska naturalnego.

Recykling przyczynia się do zachowania surowców naturalnych. W celu uzyskania dalszych informacji o recyklingu tego produktu należy się skontaktować z lokalnymi władzami, krajową organizacją zajmującą się przetwarzaniem odpadów lub sklepem, który sprzedał produkt.



08/05

Produkt spełnia wymagania dyrektyw UE w zakresie kompatybilności elektromagnetycznej i bezpieczeństwa urządzeń elektrycznych.



Instrukcja obsługi jest dostępna na stronie internetowej [www.ecg-electro.eu](http://www.ecg-electro.eu).

Zastrzegamy sobie prawo do zmiany tekstu i parametrów technicznych.

## BIZTONSÁGI FIGYELMEZTETÉSEK



Ez a jel (villám a háromszögben) arra figyelmezteti, hogy a készülék belsejében veszélyes feszültség van, amely érintés esetén áramütést okozhat.



### FIGYELMEZTETÉS!

A tüzek és áramütések elkerülése érdekében a készülék házát ne szerelje le. A készülék javítását bízza a márkaszervizre.

HU



### FIGYELMEZTETÉS!

A felkiáltójel a háromszögben fontos utasításokra hívja fel a figyelmét az útmutatóban.



### FIGYELMEZTETÉS!

A készüléket és tartozékait nem érheti freccsenő vagy folyó víz (vagy más folyadék), illetve a készülékre folyadékot tartalmazó tárgyat (pl. vázát) ráhelyezni tilos. A folyadékok növelik az áramütés veszélyét, valamint a termékben meghibásodást okozhatnak.



Ha huzamosabb ideig nagy hangerővel hallgatja a készüléket, akkor tartós halláskárosodást szenvedhet.



II. védelmi osztályba sorolt (kettős szigetelésű) készülék. A készüléket nem kell földelni.

### FIGYELMEZTETÉS: VESZÉLYES SUGÁRZÁS!

A készülék burkolatának a leszerelése és a biztonsági elemek kiiktatása után a szemét láthatatlan és veszélyes lézersugár hatásának teheti ki! Óvakodjék a lézersugár hatásaitól!



CLASS 1 LASER PRODUCT

### Figyelmesen olvassa el és a későbbi felhasználásokhoz is őrizze meg!

- A készülék első használatba vétele előtt figyelmesen olvassa el a jelen használati útmutatót és az előírásokat tartsa be. Az útmutatót későbbi felhasználásokhoz is őrizze meg.
- A készüléken és a használati útmutatóban található előírásokat tartsa be.
- A tisztítás megkezdése előtt a hálózati vezetéket húzza ki a fali aljzatból. A tisztításhoz ne használjon folyékony vagy spray tisztítószereket. A készülék tisztítását nedves ruhával végezze.
- A készülékhez kizárólag csak a gyártó által mellékelte vagy ajánlott tartozékokat használjon. Ellenkező esetben áramütés érheti vagy a készülék meghibásodik.
- A készüléket nedves és vizes helyen, pl. pincében vagy mosodában, továbbá mosogató, fürdőkád, zuhanyzó, vagy medence közelében ne használja. A készüléket nem érheti fröccsenő vagy folyó víz (vagy más folyadék), illetve a készülékre folyadékot tartalmazó tárgyat ráhelyezni tilos.
- A készüléket ne helyezze le nem stabil kocsira, asztalra, polcra, szekrényre stb. A készülék leeshet és személyi sérülést okozhat, illetve maradandó károsodást szenvedhet. Csak a készülék gyártója által ajánlott és forgalmazott állványokat, kocsikat, tartókat és asztalokat használjon a készülék elhelyezéséhez. A készüléket szerelni kizárólag csak a gyártó utasításai szerint szabad, illetve a szereléshez csak eredeti alkatrészeket szabad felhasználni. Ha a készüléket kocsira helyezte, akkor a kocsit óvatosan mozgassa. A hirtelen mozdulat, a talajegyenetlenségek vagy ütközés hatására a készülék leeshet.
- A készüléket sík, vízszintes és szilárd felületre, valamint jól szellőző helyre állítsa fel. A szellőzőnyílásokat ne takarja le, mert a készülék túlmelegedhet. A készüléket ne üzemeltesse olyan szűk helyen (polcok között, szekrényben stb.), ahol nem biztosított a megfelelő szellőzés.
- A készülék kizárólag csak a típuscímkén feltüntetett tápfeszültségnek megfelelő hálózatról működtethető. Amennyiben bizonytalanság merül fel a tápfeszültséget illetően, akkor kérjen tanácsot az eladótól vagy

az elektromos energia szolgáltatójától. Ha a készüléket elemekről működteti, akkor tartsa be a használati útmutató vonatkozó előírásait.

- A hálózati vezetékét úgy vezesse el, hogy arra senki ne lépjen rá, illetve azt ajtó vagy ablak ne csíphesse be. A vezetékre ne tegyen semmilyen tárgyat. Különösen figyeljen a készülékből vagy a fali aljzataból kiálló vezetékszakaszokra. Ha a készüléket hosszabb ideig nem fogja használni, akkor a hálózati vezetékét húzza ki a fali aljzataból. A készüléket vihar esetén is húzza ki a fali aljzataból, nehogy egy véletlen villámcsapás kárt tegyen a készülékben.
- A hálózati fali aljzat legyen könnyen elérhető és hozzáférhető.
- A hálózati aljzaton több elektromos fogyasztó csatlakoztatásával ne terhelje túl.
- A készüléket óvja a különböző folyadékoktól és szennyeződésektől. A készülék nyílásaiba ne dugjon be semmilyen tárgyat sem, mert áramütés érheti.
- A készülék burkolatát ne szerelje le. A készülékben nincsenek olyan alkatrészek, amelyek javítását vagy beállítását a felhasználó is elvégezhetné. A készülék javítását bízza a márkaszervizre.
- Az elemeket ne tegye ki erős hő, pl. közvetlen napsütés vagy tűz hatásának.
- Csak azonos típusú elemeket használjon, és ügyeljen a helyes polarításra. Ellenkező esetben az elem felrobbanhat.
- A következő esetekben a készüléket a hálózati vezeték kihúzásával feszültségmentesítse és forduljon a márkaszervizhez:
  - ha a hálózati vezeték megsérült;
  - ha a készülékbe folyadék folyt, vagy abba idegen tárgy került,
  - ha a készülék nem működik megfelelően. A készüléken csak az útmutatóban található beállításokat hajtsa végre.
  - ha a készülék működőképessége nem felel meg az útmutatóban leírtaknak.
- A készüléket ne tegye magas hőmérsékletű helyre (radiátor, kályha stb.), továbbá erős elektromágneses mezőt kibocsátó tárgyak közelébe (pl. erősítő).
- A készüléket átalakítani vagy megváltoztatni tilos. Az ilyen beavatkozások után a garancia érvényét veszti.
- A nagy hangerőre beállított fejhallgató használata halláskárosodást okozhat.

## A KÉSZÜLÉK LEÍRÁSA

### Készülék

- |                                     |                                 |
|-------------------------------------|---------------------------------|
| 1. <b>FUNCTION gomb</b>             | 10. <b>■ /MO.ST gomb</b>        |
| 2. <b>CD mechanika fedél</b>        | 11. <b>◀◀ / TUNE- gomb</b>      |
| 3. <b>⏻ készenléti üzemmód gomb</b> | 12. <b>▶▶ / TUNE+ gomb</b>      |
| 4. <b>LCD kijelző</b>               | 13. <b>▶▶II /SCAN gomb</b>      |
| 5. <b>PRESET / +10 gomb</b>         | 14. <b>🎧 Fülhallgató aljzat</b> |
| 6. <b>VOL - gomb</b>                | 15. <b>USB aljzat</b>           |
| 7. <b>VOL+ gomb</b>                 | 16. <b>AUX IN aljzat</b>        |
| 8. <b>P.MODE gomb</b>               | 17. <b>Elemtartó</b>            |
| 9. <b>PROG. CL gomb</b>             | 18. <b>AC tápellátás aljzat</b> |

## HASZNÁLATBA VÉTEL ELŐTT

### A készülék kicsomagolása

A készüléket óvatosan vegye ki a kartondobozból, majd a készülékről távolítson el minden csomagolóanyagot. Győződjön meg arról, hogy a csomagolás tartalmaz-e minden tartozékot.

- Készülék
- AC hálózati vezeték
- Használati útmutató

Amennyiben valamelyik tartozék hiányzik, akkor forduljon a készülék eladójához. Javasoljuk, hogy legalább a jótállási idő végéig őrizze meg az eredeti kartondobozt és a csomagolóanyagokat. Szállítás esetén az eredeti csomagolás biztosítja a készüléknek a legjobb védelmet. A csomagolóanyagokat az anyaguknak megfelelő

hulladékgyűjtő konténerekbe dobja ki. A készülékről távolítsa el minden rögzítő és egyéb címkét, vagy ragasztószalagot. A figyelmeztető címkéket és a típuscímkét azonban nem szabad eltávolítani.

## A készülék elhelyezése és telepítése

- A készüléket csak a típuscímkén feltüntetett tápfeszültség értékeivel megegyező hálózathoz szabad csatlakoztatni.
- A hálózati csatlakozódugót tilos a vezetéknél fogva kihúzni a konnektorból, a művelethez fogja meg a csatlakozódugót.
- A hálózati vezeték csatlakozódugójának a fali aljzatba való bedugásával a készülék feszültség alá kerül (akkor is, ha a készülék még le van kapcsolva).
- A készüléket ne használja poros környezetben, mert a por lerakódik a lézeres olvasó lencséire.
- **Nedvesség kicsapódása:** amennyiben a készüléket hideg helyről meleg helyre viszi, akkor a készülék alkatrészein és a lézer lencséin páralecsapódás jelentkezhet, ami lejátszási problémákat okozhat. Ilyen esetben a készüléket kb. 1 óráig ne kapcsolja be. A kondenzátum elpárolgása után a készülék ismét használható.

## Tápellátás

### Az elem behelyezése

1. Az elemtartó fedelet vegye le és tegyen be darab LR14, UM-2 vagy C-típusú elemet (nem tartozék), ügyeljen a helyes polaritásra (+) és (-), a jelölés az elemtartóban látható.
2. Ellenőrizze le az elemek megfelelő behelyezését, majd az elemtartó fedelet tegye vissza a helyére. A készülék használatra kész. Ha a készüléket elemről kívánja üzemeltetni, akkor a hálózati vezetéket húzza ki. A készüléket lehetőleg a hálózatról üzemeltesse, ezzel kíméli a behelyezett elemeket.

### Az elemek kezelése

- A nem megfelelően használt elemek kifolyhatnak, és készüléksérülést valamint korróziót okozhatnak.
- Ügyeljen a helyes polaritásra (az elemtartó alján látható a + és - jel). Csak az útmutatóban ajánlott elemeket használjon. A készülékbe egyidejűleg ne használjon különböző típusú, régi és új elemeket.
- A lemerült elemeket ne dobja a háztartási hulladékok közé. Az elemeket a helyi előírásokkal összhangban kell megsemmisíteni és újrahasznosítani.

## Tápellátás hálózatról

1. A készüléket úgy helyezze el, hogy a fali aljzat könnyen elérhető legyen. A készüléket csak a típuscímkén feltüntetett tápfeszültségű fali aljzathoz szabad csatlakoztatni. Kétely esetén forduljon a készülék eladójához vagy a márkaszervizhez.
2. A hálózati vezetéket csatlakoztassa a készülék AC aljzatához, a vezeték másik végét pedig dugja be a fali aljzatba. A készülék használatra kész.



Ha a készüléket nem használja, akkor azt kapcsolja le és a hálózati vezetéket húzza ki a fali aljzatról. Mindig a fali csatlakozódugót kell kihúzni! Ha csak a készülékből húzza ki a hálózati vezetéket, akkor a vezeték érintése súlyos, akár halálos áramütést is okozhat!

## A KÉSZÜLÉK HASZNÁLATA

### A készülék bekapcsolása

A  gomb megnyomásával a készüléket bekapcsolja. A gomb ismételt megnyomásával a készüléket készenléti üzemmódba kapcsolja át. A készülék teljes kikapcsolásához a hálózati vezetéket húzza ki a fali aljzatról.

### Energiatakarékos üzemmód

A készülék rendelkezik energiatakarékos funkcióval is. Ha a készüléket hosszabb ideig nem használja, akkor a funkció a készüléket készenléti üzemmódba kapcsolja át. A készülék ismételt bekapcsolásához nyomja meg a  gombot. A következő állapotok bekövetkezése után, a készülék 15-20 perc múlva készenléti üzemmódba kapcsol át:

- **CD üzemmód:** a CD lemez lejátszása után;
- **USB üzemmód:** az USB-ről való lejátszás befejezése után;
- **AUX üzemmód:** a bemeneti jel megszűnése után.

**Megjegyzés:** AUX üzemmódban a külső készülék hangerejét állítsa maximális értékre, hogy a gyenge jel ne okozza az energiatakarékos üzemmód aktiválását.

## Hangerő szabályozás

A hangerőt a **VOL-** és a **VOL+** gombok nyomogatásával állítsa be. A beállítás közben a kijelzőn megjelenik a hangerő aktuális értéke, majd a kijelző visszakapcsol alapértelmezett kijelzésre.

## Az óra beállítása

1. Készenléti üzemmódban nyomja meg a **PROG.CL** gombot.
2. A kijelzőn a 12H és a 24H jelek láthatók.
3. A **◀◀ / ▶▶** gombok segítségével válasszon a 12 vagy 24 órás megjelenítési formátum közül.
4. A beállítást a **PROG.CL** gomb megnyomásával hagyja jóvá.
5. A fenti lépések (2. és 3.) ismétlésével állítsa be a pontos időt (órát és percet).

**Megjegyzés:** ha 10 másodpercig egyetlen gombot sem nyom meg, akkor a készülék automatikusan kilép az óra beállításából.

## CD lemez lejátszása

### Kompatibilis CD lemezek

A készülékben a következő típusú CD lemezek játszhatók le:

- CD Audio, CD-R, CD-RW, MP3-CD, WMA CD

**Megjegyzés:** a konkrét CD lemez lejátszhatósága függ a lemez minőségétől és fizikai állapotától, a felvétel minőségétől, a felvétel módjától, valamint a felvételhez használt szoftvertől. Ezért nem garantálható, hogy az összes CD lemezt a készülék le tudja játszani. Ez nem készülékhiba.

## Lejátszás

1. A **FUNC** ismételt nyomogatásával válassza ki a CD üzemmódot.
2. Nyissa ki a CD mechanika fedelét, és a nyomattal felfelé tegye be a CD lemezt.
3. A készülék beolvassa a lemez tartalmát, majd elindítja a lejátszást.
4. A **▶▶** gombbal szüneteltetheti, majd újraindíthatja a lejátszást.
5. A **◀◀ / ▶▶** gombokkal az előző vagy a következő számra ugorhat át.
6. A **◀◀ / ▶▶** gombok benyomva tartásával a számban gyorsan előre vagy hátra tekerhet. A gomb felengedése után a készülék a számot normál üzemmódban játssza le.
7. A **■** gomb megnyomása után a lemez lejátszása leáll.

## Egyéb funkciók

A **P.MODE** gomb nyomogatásával választhat a normál lejátszás, egy/összes szám ismétlése, vagy a véletlen sorrendű lejátszás (RAND felirat) üzemmódok közül.

### Felvételek lejátszásának a programozása

A készüléken 20 számból álló programot lehet létrehozni, és be lehet állítani a számok lejátszási sorrendjét is. Az egyes számokat akár többször is a programba lehet menteni.

1. CD üzemmódban a **■** gombbal állítsa le a lejátszást.
2. Leállított CD-nél nyomja meg a **PROG.CL** gombot. A kijelzőn a **PROG** jel villog és megjelenik a **P01** felirat.
3. A **◀◀ / ▶▶** gombokkal jelöljön ki egy számot.
4. Nyomja meg a **PROG.CL** gombot a kijelölt szám adott programhelyre való elmentéséhez. A kijelzőn a **P02** felirat jelenik meg.
5. A 3. és 4. lépések megismétlésével állítsa össze a legfeljebb 20 számból álló programot.
6. A **▶▶** gomb megnyomásával indítsa el a program lejátszását.
7. A lejátszás megállításához a **■** gombot nyomja meg.

8. A program törléséhez nyomja meg kétszer a ■ gombot, vagy a CD-mechanika ajtaját nyissa ki. A kijelzőről eltűnik a **PROG** jel.

**Megjegyzés:** ha a kijelzőn a **FUL** felirat jelenik meg, akkor a programba már nem lehet több számot elmenteni.

## A rádió hallgatása

### FM állomások hangolása

#### Automatikus hangolás

1. A **FUNC** ismételt nyomogatásával válassza ki a FM üzemmódot.
2. Nyomja meg a **SCAN** gombot az automatikus hangoláshoz és a rádióállomások elmentéséhez.
3. Nyomja meg és tartsa benyomva a **◀◀/TUNE-** vagy a **▶▶/TUNE+** gombot (3 másodpercig). A készülék automatikusan megkeresi a legközelebbi és legerősebb jellel sugárzó rádióadót.
4. Az előző lépés ismételtgetésével újabb adókat kereshet.

#### Gyenge jellel sugárzó rádióadó behangolása

A **◀◀ / ▶▶** gomb rövid nyomogatásával állítsa be a legjobb vételt biztosító frekvencia értéket.

### Rádióállomások memóriába mentése

1. FM üzemmódban keressen rádióadót.
2. A **PROG.CL** gombot nyomja meg a programozás üzemmód bekapcsolásához. A kijelzőn **P01** felirat jelenik meg, és villog a **PROG** jel.
3. A **◀◀/TUNE-** vagy a **▶▶/TUNE+** gombok nyomogatásával válasszon memóriahelyet.
4. A beállítást a **PROG.CL** gomb megnyomásával hagyja jóvá.
5. A 2-4. lépések ismétlésével mentsen el további rádióállomásokat a memóriába.
6. Rádióállomás törléséhez az adott memóriahelyre mentsen el másik rádióállomást.

### A memóriába mentett rádióállomások hallgatása

FM üzemmódban addig nyomogassa a **PRESET** gombot, amíg meg nem találja a hallgatni kívánt rádióállomást.

### Sztereó/monó vétel

A készülék alapértelmezett beállítása: sztereó vétel. Amennyiben a vétel minősége nem megfelelő, akkor kapcsoljon át monó vételre.

FM üzemmódban nyomja meg a **MO.ST** gombot a monó vételhez (vagy még egyszer a sztereó vételhez).

### FM antenna

Az optimális vételhez a teleszkópos antenntát húzza ki teljesen, és állítsa be úgy, hogy a vétel a legjobb minőségű legyen.

### Lejátszás USB memóriáról

(csak az USB aljzattal rendelkező készülékekre vonatkozik)

1. A **FUNC** ismételt nyomogatásával válassza ki az USB üzemmódot.
2. A kijelzőn bekapcsol az USB jel és a készülék átkapcsol az USB eszközön található felvételek lejátszására.

### USB eszköz csatlakoztatása

A készülék jobb oldalán található USB aljzathoz csatlakoztassa az USB memóriát.

### Felvételek kiválasztása és lejátszása

Az USB memóriaeszköz csatlakoztatása után a készülék betölti az MP3 fájlokat és megkezdi a lejátszást.

1. Ha a lejátszás nem indul el automatikusan, akkor nyomja meg a **▶▶** gombot.
2. A **▶▶** gombbal szüneteltetheti, majd újraindíthatja a lejátszást.
3. A **◀◀ / ▶▶** gombokkal az előző vagy a következő számra ugorhat át.
4. Ha 10 zeneszámot szeretne ugrani egyszerre, nyomja meg a **PRESET/+10** gombot.
5. A lejátszás megállításához nyomja meg a ■ gombot.



## Egyéb funkciók

A **P.MODE** gomb nyomogatásával választhat a normál lejátszás, egy/összes szám ismétlése, vagy a véletlen sorrendű lejátszás (RAND felirat) üzemmódok közül.

## Az USB memória kivétele

Az USB memóriaeszköz kihúzása előtt a készüléket kapcsolja le, vagy kapcsolja át más üzemmódba.

### Megjegyzések:

- Ne használjon USB hosszabbító kábelt. A kábel zavart okozhat az adatátvitelben. Az USB memóriát közvetlenül a készülék USB aljzatához csatlakoztassa.
- Nem minden USB memóriaeszköz kompatibilis az USB1.1/2.0 szabvánnyal. Ezért előfordulhat, hogy néhány USB memóriát a készülék nem ismer fel (legfeljebb 5 %).
- A készülékhez ne csatlakoztasson a fentiekől eltérő USB memóriákat. A készülék vagy a memória meghibásodhat.

HU

## Külső jel lejátszása az AUX aljzaton keresztül

1. A külső jelforrást (pl. MP3-lejátszót) csatlakoztassa a készülék hátsó részén található AUX IN aljzathoz.
2. Kapcsolja be a készüléket és a külső lejátszót.
3. A **FUNC** gomb ismételt nyomogatásával válassza ki az AUX üzemmódot. A kijelzőn megjelenik az AUX jel.
4. A külső lejátszón a hangerőt maximális, a készüléken közepes értékre állítsa be.

**Megjegyzés:** AUX üzemmódban a külső készülék hangerejét állítsa maximális értékre, hogy a gyenge jel ne okozza az energiatakarékos üzemmód aktiválását.

## PROBLÉMAMEGOLDÁS

A következő táblázatban az általános problémák megoldására talál ötleteket és tippeket.

PROBLÉMA	OK / MEGOLDÁS
Nincs hang / tápellátás.	<ul style="list-style-type: none"><li>• A hangerő nincs beállítva. Állítsa be a hangerőt.</li><li>• A hálózati vezetékét nem dugta a fali aljzatba. A csatlakozódugót ütközésig dugja a fali aljzatba.</li><li>• A behelyezett elemek lemerültek (vagy rosszul vannak behelyezve). Tegyen be új elemeket, ügyelve a helyes polarításra.</li><li>• A CD lemezen nem zenefájlok vannak. Ugorjon át zenei fájlra.</li></ul>
Nem működik a kijelző, a készülék nem reagál a gombok megnyomására.	<ul style="list-style-type: none"><li>• A készülékben elektrosztatikus kisülés volt. Kapcsolja le a készüléket és húzza ki a hálózati vezetékét az aljzataból. Rövid idő múlva kapcsolja be a készüléket.</li><li>• Nincs CD lemez behelyezve a mechanikába. Tegyen be CD lemezt.</li><li>• A CD lemez sérült vagy szennyezett. Cserélje ki vagy tisztítsa meg a lemezt.</li><li>• A lézer lencséje bepárasodott. Várja meg a nedvesség elpárolgását.</li><li>• A CD-R lemez üres, vagy nincs lezárva. Csak lezárt CD-R lemezeket használjon, vagy tegyen be eredeti audió CD lemezt.</li><li>• Ellenőrizze le a CD lemez tartalmát, bizonyos kódolások és védelmek (pl. szerzői jog) esetén a készülék a lemezt nem tudja lejátszani.</li></ul>
A készülék átugorja a zeneszámokat.	<ul style="list-style-type: none"><li>• A CD lemez sérült vagy szennyezett. Cserélje ki a lemezt, vagy tisztítsa meg.</li><li>• Program fut. Kapcsolja ki a programot.</li><li>• A lemezen található karcolások vagy szennyeződés hibás működést idézhet elő.</li></ul>
Az URH adás vétele nem jó minőségű.	<ul style="list-style-type: none"><li>• Állítsa be az antennát.</li><li>• A vétel minőségét elektromos jelek zavarják. A készüléket vigye távolabb a zavarást okozó berendezésektől (villanymotor, transzformátor stb.).</li></ul>
Nem lehet fájlok lejátszani az USB eszközeiről.	<p>(csak az USB aljzattal rendelkező készülékekre vonatkozik)</p> <ul style="list-style-type: none"><li>• Az USB eszközt ütközésig nyomja az aljzatba.</li><li>• DRM (Digital Right Management) védelemmel rendelkező fájlok nem lehet lejátszani.</li></ul>

# KARBANTARTÁS

## A készülék tisztítása

- A tisztítás megkezdése előtt a készüléket kapcsolja le.
- Alkoholt és ammóniát, vagy karcoló anyagokat tartalmazó tisztítószeret ne használjon a tisztításhoz.
- A készülék felületét enyhén nedves ruhával törölje meg.
- A készülék tisztításához (illetve a készülék közelében) sprayt ne használjon.



Felvételt tartalmazó oldal

## A lemezek kezelése

- A lemez adathordozó (nyomat nélküli fényesebb) oldalát ne érintse meg.
- A lemezre ne ragasszon címkéket vagy öntapadós címkéket.



## A lemezek tisztítása

- Az ujjlenyomatok, a lemez megkarcolása vagy a lemezre tapadt por hibát okozhat a lejátszásban. A lemezeket tartsa tisztán. A tisztításakor a puha ruhát a lemez közepétől sugárirányban a lemez széle felé mozgassa.
- Ha száraz ruhával nem tudja megtisztítani a lemezt, akkor enyhén benedvesített ruhával távolítsa el a szennyeződések, majd a lemezt törölje szárazra.
- Ne használjon lemeztisztító sprayt, benzint, hígítót, statikus elektromosság elleni folyadékot vagy más tisztítószeret. Ezek a lemez felületén sérüléseket okozhatnak.



## A lemezek tárolása

Ne tárolja a lemezeket olyan helyen, ahol közvetlen napfény, hő vagy nedvesség érheti őket. A lemezeket ne tegye poros vagy nedves helyre (pl. fürdőszobába vagy párástó készülék mellé). A lemezek függőleges tárolása, egymásra helyezése, vagy a lemezek más tárggyal való terhelése a lemezek deformációját és sérülését okozhatja. A lemezeket tárolja megfelelő lemeztároló dobozban.

## MŰSZAKI ADATOK

Típus	CDR 500 U
Tápellátás	Tápfeszültség: AC 230 V ~50 Hz,USB: 5V DC, 100 mA 6 x 1,5 V elem UM-2(R14) típus, nem tartozék
Teljesítményfelvétel	14 W
Teljesítményfelvétel készenléti üzemmódban	0,5 W
Frekvenciatartomány	FM (URH) 87,5–108 MHz
Memóriahegy	20 FM rádióállomás
Kompatibilis CD lemezek	Audio CD, MP3-CD, WMA-CD
Kimenő teljesítmény (RMS)	2 x 1 W
Méretek (sz x mé x ma)	225 x 190 x 95 mm
Tömeg	1,2 kg

HU

## HULLADÉKFELHASZNÁLÁS ÉS MEGSEMISÍTÉS

A csomagolópapírt és hullámpapírt adja le hulladékgyűjtő telepen. Csomagolófólia, PE zacskók, műanyag alkatrészek – műanyaggyűjtő szelektív hulladéktároló edénybe.

## ÉLETTARTAM LEJÁRTÁT KÖVETŐ MEGSEMISÍTÉS

**Használt elektromos és elektronikus készülékek megsemmisítése (érvényes az EU tagállamokban és számos szelektív hulladékgyűjtést végző európai országban)**

Ez a terméken vagy csomagolásán található jelzés azt mutatja, hogy a terméket tilos standard háztartási hulladékként megsemmisíteni. A terméket elektromos és elektronikus berendezések újrahasznosítására szakosodott hulladékgyűjtő telepen adja le. A termék helyes megsemmisítésével megelőzi, hogy káros hatást fejtsen ki az emberi egészségre és környezetünkre. Az anyagok újrahasznosítása kíméli a természetes forrásainkat. A termék újrahasznosításával kapcsolatosan bővebb információkat a helyi önkormányzattól, a háztartási hulladékot feldolgozó szervezettől, vagy a termék forgalmazójától kérhet.



08/05

Ez a termék megfelel a kisfeszültségű berendezések biztonságára és az elektromágneses kompatibilitásra vonatkozó EU irányelveknek.



A készülék használati útmutatója a [www.ecg-electro.eu](http://www.ecg-electro.eu) oldalon található.  
A szöveg és a műszaki paraméterek megváltoztatásának a joga fenntartva.

## SAFETY INFORMATION



The lightning symbol warns the user about dangerous voltage inside the device box, which could cause injury by shock upon coming into contact with the internal elements of the device.



### WARNING:

To reduce the risk of fire or electric shock, do not remove the cover of the device. Have a qualified service technician perform repairs on the device.



### WARNING

The exclamation mark alerts the user to important operational instructions in the manual.



### WARNING

The device, including accessories, should not be exposed to dripping or splashing water and objects, containing liquids should not be placed on it, e. g. vases. You will reduce the risk of electric shock or damage to the device.



To prevent possible hearing damage, avoid prolonged listening at high volume.



Appliance Protection Class II with double insulation. This device may not be grounded.

### WARNING: DANGEROUS RADIATION

When you open the covers and remove the safety fuse, you can be exposed to invisible and dangerous laser radiation. Avoid direct exposure to the laser beam.



CLASS 1 LASER PRODUCT

### Read carefully and keep for future use!



- Before plugging the device in and starting using it, please read this manual thoroughly and follow the provided instructions. Keep this manual for future reference.
- Follow all warnings on the product and in the documentation supplied with the appliance.
- Unplug the device before cleaning. Do not use liquid cleaners or spray cleaners for cleaning. Use wet cloth for cleaning.
- Use only accessories recommended by the manufacturer. Otherwise there is a risk of injury or damage to the device.
- Do not use the device near water and in wet locations such as near a pool, bathtub, kitchen sink, in a damp cellar, laundry room and so on. The device must not be exposed to dripping or splashing water, do not place containers filled with liquids on the device.
- Do not place the device on unstable surfaces (stands, carts, tables, holders, etc.). The device could fall and could cause serious injury to a child or an adult and damage the appliance. Use only stands, carts or tables and holders recommended by the manufacturer or sold with the product. Any mounting should respect the manufacturer's instructions and mounting materials recommended by the manufacturer should be used. Move the appliance in a cart with extreme caution - sudden stops, sudden changes of direction or uneven surfaces may cause the appliance tip-over.
- Place the device on a horizontal, flat and firm surface with good ventilation. Do not cover the air vents. Doing so may damage the device by overheating. Do not place the device in a confined space with poor ventilation, for example, in glass cabinets or on tight shelves.
- The appliance should be powered only from a power sources indicated on the product label. If you are unsure of your power network parameters, consult your vendor or your electricity provider. In case of power supply from batteries, follow the instructions in the manual.

- The power cord should be led so as to avoid stepping on the cord or its excessive straining or pinching. Pay special attention to places where the cord exits from the appliance and close to the plug. If the device is not used for long periods, unplug the power cord. Unplug the power supply also during a thunderstorm to prevent damage by lightning.
- The electrical outlet has to be constantly accessible.
- Do not overload electrical outlets by plugging in too many appliances.
- Protect the device against infiltration of liquids or foreign objects and do not insert any object into the ventilation openings, with potentially hazardous contact with voltage inside the device.
- Do not open the device box. There are no elements inside that can be configured by the user. Have a qualified service technician perform repairs on the device.
- Do not expose batteries to excessive temperatures, e.g. direct sunlight, fire etc.
- Replace batteries only with batteries of the same type and with correct polarity. Otherwise there is a risk the system may explode.
- In the following cases, unplug the device and contact a qualified service:
  - The power cord was damaged
  - The device was infiltrated by a foreign object or liquid, or it was exposed to rain or water.
  - The appliance does not operate normally in accordance with the manual. Set only the elements described in the operating manual.
  - The device has significant functionality changes, indicating a need for service.
- Do not expose the device to heat sources such as radiators, heating or other heat-producing appliances such as amplifiers.
- Changes or modifications not expressly approved by the responsible authority can lead to loss of authorization to use the device.
- Excessive sound pressure from earphones can cause hearing damage.

**GB**

## DESCRIPTION

### Appliance

- |   |  |
|---|--|
| 1. <b>FUNCTION button</b>   | 10. <b>Button ■ /MO.ST</b>   |
| 2. <b>CD tray door</b>  | 11. <b>Button I◀◀ / TUNE-</b>  |
| 3. <b>Standby mode button</b>  | 12. <b>Button ▶▶I / TUNE+</b>  |
| 4. <b>LCD display</b>   | 13. <b>Button ▶▶II /SCAN</b>   |
| 5. <b>PRESET / +10 button</b>   | 14. <b>Headphones jack</b>  |
| 6. <b>VOL - button</b>  | 15. <b>USB connector</b>   |
| 7. <b>VOL+ button</b>   | 16. <b>AUX IN connector</b>  |
| 8. <b>P.MODE button</b>   | 17. <b>Battery compartment</b>   |
| 9. <b>PROG. button CL</b>   | 18. <b>AC power supply plug</b>  |

## PRIOR TO USE

### Unpacking the device

Remove carefully the device from the box and dispose of all the packaging material. Make sure that the box contains all the parts:

- Device itself
- AC power cord
- Guide

If any part is missing, contact your vendor. We recommend to keep the original box and packaging materials for possible future use. The original packaging is the best way to protect the appliance during transport from damage. In case of disposal of packaging materials, follow local regulations on environmental protection. Remove from the device all stabilizing and descriptive labels. Do not remove warning labels or device type label.

## Placement and installation of the device

- Before connecting to electricity, make sure that the voltage in your electrical network matches the data on the type plate.
- When plugging and unplugging the power cord, hold the plug, never pull the cord itself.
- When the power cord of the device is plugged into the outlet, the device is under voltage, even when it is off.
- Do not place the device in an environment with excessive dust to prevent dirt accumulating on the player's heads.
- **Humidity condensation:** If the unit is moved from a cold to a warm location or used in too wet locations it may cause condensation in the device, which will negatively affect its performance. In this case, remove the disc and leave the unit for about 1 hour undisturbed until the moisture evaporates.

## Power

GB

### Inserting the batteries

1. Open the battery compartment and insert batteries LR14, UM-2 or type C (not included), where the correct polarity is marked with symbols (+) and (-) inside the battery compartment.
2. Return the cover of the battery compartment and make sure the batteries are properly and firmly in place. The device is now ready for use. Battery operation requires unplugging the power cord from the device. Whenever possible, power the device from the electrical outlet, you will save the batteries life.

### Handling the batteries

- Improper use can cause corrosion or battery leakage and subsequent damage to the device or personal injury.
- Observe the polarity of the batteries (+ and -) marked inside the battery compartment. Use only batteries recommended in this manual. Do not combine old and new batteries or batteries of various types.
- Do not throw old batteries in general household waste. Ensure their disposal in accordance with local laws.

### AC power supply

1. Place the device so that the electrical outlet is easily accessible. Check that the local network voltage corresponds to the values on the type label. Otherwise, contact your vendor or a service center.
2. Insert the power cord in the AC connector and plug the other end in the electrical outlet. The device is now ready for use.



If you want to disconnect the device from electricity, always unplug the power cord from the electrical outlet. If you would unplug the power cord from the device only and leave it connected to the network, this could result in serious harm to small children.

## USING THE SYSTEM

### Turning the device on

Press the button  to turn the device on and press again to turn it off in the standby mode. If you want to turn off the device completely, pull out the power cord from the electrical outlet.

### Energy saving mode

This device is equipped with energy saving function, which will switch the appliance automatically off in the standby mode, when it is inactive for longer period of time. Turn the device on again by pressing . In following situations the device performs switching into standby mode after 15-20 minutes:

- **CD mode:** Ending CD playback
- **USB mode:** Ending USB playback (only models with USB)
- **AUX mode:** The is no input signal detected.

**Note:** Set the volume of the external source to maximum in the AUX mode so that a weak signal in the input would not cause activation of the power saving mode.

## Volume control

Set the volume using the buttons **VOL-** and **VOL+**. During setup, the display briefly shows the current volume, then the display returns to the original display.

## Setting the time

1. Press the button **PROG.CL** in the standby mode.
2. The display shows 12H or 24H time display mode.
3. Using the buttons **I◀◀ / ▶▶I** Select the time display in 12 or 24 hour format.
4. Confirm by pressing the button **PROG.CL**.
5. Repeat the steps 2 and 3 to set hours and minutes.

**Note:** The device exits the time setting mode after 10 seconds of inactivity.

## CD playback

### Compatible CD disk types.

This device supports playing CD disks of the following types:

- CD Audio, CD-R, CD-RW, MP3-CD, WMA CD

**Note:** The ability to play a particular disk depends on the quality and physical condition of the disk, the quality of the recording, the recording method and the software used to record the disk. We cannot guarantee 100% ability to play all disks. It is not a malfunction of the device.

## Play

1. Press repeatedly **FUNC** to select CD.
2. Insert the CD with the label facing upwards and close the door of the CD compartment.
3. The device will load the tracks on the disk and starts the playback.
4. Press **▶II** to pause the playback, press it again to resume playback.
5. Using the buttons **I◀◀ / ▶▶I** skip to previous or following track.
6. Press and hold **I◀◀ / ▶▶I** to move quickly within the track backward or forward. When you release the button, normal playback resumes.
7. Press **■** to stop playback of the disk.

## Other functions

Press **P.MODE** to switch between normal playback, repeating one/all tracks and a random playback (RAND indicator).

## Programming

The device allows to create a program of up to 20 tracks, played in selected order. You can save individual tracks in the program repeatedly.

1. Stop playback in the CD mode by pressing the button **■**.
2. When the playback stops, press the button **PROG.CL**. The display flashes **PROG** and **P01** appears.
3. Using the buttons **I◀◀ / ▶▶I** select the required track.
4. Press the button **PROG.CL** to save the selected track in given position in the program. The display flashes **P02**.
5. You can create a program of up to 20 tracks long by repeating steps 3 and 4.
6. Press the button **▶II** to start playback of the program.
7. Stop playback by pressing **■**.
8. If you want to delete the program from memory, press twice the button **■**, or open the door of the CD compartment. The indicator **PROG** disappears from the display.

**Note:** if the indicator **FUL** appears, it means that the memory of the program is full.

## Listening to the radio

### Tuning FM radio stations

#### Automatic tuning of stations

1. Press repeatedly **FUNC** to select FM.
2. Press **SCAN** to start the automatic function of tuning and saving of stations, or:
3. Press and hold **◀◀/TUNE-** or **▶▶/TUNE+** for 3 seconds to search automatically for a station with the strongest signal.
4. Repeat the previous step to tune next stations.

#### Tuning stations with a weak signal

Repeatedly press briefly **◀◀ / ▶▶** to find frequency with best reception.

### Saving stations as presets

GB

1. Tune a radio station in the FM mode.
2. Press **PROG.CL** to activate the programming mode. **P01** appears and **PROG** starts flashing.
3. Press repeatedly **◀◀/TUNE-** or **▶▶/TUNE+** to select the required number of the preset.
4. Confirm by pressing **PROG.CL**.
5. Repeat steps 2 and 4 to save next presets.
6. If you want to remove the preset station, save another station in its place.

### Tuning in the preset stations

Press repeatedly the button **PRESET** in the FM mode for tuning the required preset.

### Selection of stereo/mono reception

The default setting of the radio is stereo reception. In case that there is a weak signal, you can improve the quality of listening by switching to mono reception.

In the FM mode press the button **MO.ST** to switch between the mono and stereo reception.

### FM Antenna

Extend fully the telescopic FM antenna for best reception of the FM radio and turn it in the position for best reception.

## Listening to USB

(Only for models with USB)

1. Press repeatedly the button **FUNC** to select the USB mode.
2. The display shows USB indicator and the device switches to playback from USB.

### Connecting USB device

Carefully insert the USB memory device in the USB port on the right side of the device.

### Browsing and listening of music files

When you connect the USB memory device, the device will find the saved MP3 files and starts their playback.

1. If that does not happen, start the playback by pressing **▶▶**.
2. Press **▶▶** to pause the playback, press it again to resume playback.
3. Using the buttons **◀◀ / ▶▶** skip to previous or following track.
4. If you want to skip 10 tracks forward, press the button **PRESET/+10**.
5. Press the button **■** to stop the playback.

### Other functions

Press **P.MODE** to switch between normal playback, repeating one/all tracks and a random playback (RAND indicator).

### Disconnecting USB

Before you disconnect the USB memory, always turn off the device first or switch it into other mode than USB.



### Notes:

- Do not use USB extension cables. This could result in interference and disturbances during signal transmission. Always connect USB memory directly to the USB port of the device.
- Not all USB drives from all manufacturers are fully compatible with USB1.1 / 2.0. The files on some USB drives (about 5%) may not be possible to play at all.
- Do not try to insert other than here specified memory storage media. You could damage the device or the memory.

## Listening to music from the external input AUX

1. Connect an external music source (e.g. MP3 player) to the AUX IN connector in the back of the device.
2. Turn on the device and the external music source.
3. Press repeatedly the button **FUNC** to select AUX for listening from an external source. When you switch to an external source the display shows the indicator AUX.
4. Set the volume control on the device to a medium value and set the volume of the external source to maximum.

**GB**

**Note:** Set the volume of the external source to maximum in the AUX mode so that a weak signal in the input would not cause activation of the power saving mode.

## TROUBLESHOOTING

The following table provides tips for solving common problems.

PROBLEM	CAUSE / SOLUTION
No sound/power	<ul style="list-style-type: none"><li>• The volume is not set. Adjust the volume.</li><li>• The power cable is not properly connected. Plug in the power cord properly.</li><li>• Empty/incorrectly inserted batteries. Insert fresh batteries correctly.</li><li>• The CD contains data other than music files. Try to skip to audio files.</li></ul>
The display does not work properly/no reaction to the controls	<ul style="list-style-type: none"><li>• There has been an electrostatic discharge. Turn the device off and unplug from the socket. Switch it on after a while.</li><li>• CD is not inserted. Insert CD.</li><li>• The CD is heavily scratched or dirty. Change or clean the disc.</li><li>• Fogged laser lens. Wait until the humidity evaporates.</li><li>• CD-R disc is empty or not closed. Use only closed CD-R discs or appropriate Audio discs.</li><li>• Make sure that the CD is not encrypted with copyright protection technologies, as some of these discs do not meet the standards of the CD format.</li></ul>
The CD skips tracks	<ul style="list-style-type: none"><li>• CD disc is damaged or dirty. Replace or clean the disc.</li><li>• A program is active. Deactivate program.</li><li>• Badly scratched or dirty disc may cause a malfunction.</li></ul>
Bad reception of FM radio	<ul style="list-style-type: none"><li>• Make sure that the antenna is correctly set.</li><li>• Reception quality can deteriorate due to electrical interference. Move the device further from the source of the interference (especially motors, transformers, etc.)</li></ul>
The playback from connected USB device does not work	<p>(Only for models with USB)</p> <ul style="list-style-type: none"><li>• Make sure that the USB device is properly connected.</li><li>• You can not play files with DRM (Digital Right Management).</li></ul>

# MAINTENANCE

## Cleaning the unit

- Make sure that the device is entirely switched off before cleaning.
- Do not use cleaning agents containing alcohol, ammonia or abrasive ingredients.
- Clean the surface of the device using lightly wet cloth.
- Do not use cleaning sprays on the device or in its vicinity.

## Handling the discs

- Do not touch the media side of the disc.
- Do not stick any labels on a disc.

## Cleaning the discs

- Fingerprints and dust on a disc may cause a deterioration in the quality of playback. Keep the discs always clean. Wipe the disc with a fine cloth from the center towards the edge.
- If the disc cannot be cleaned with a dry cloth, use a damp cloth and then wipe dry.
- Do not use solvents such as paint thinner or benzine, commercially available cleaners or anti-static spray, you could damage the disc.

## Disc storage

Do not store discs in places exposed to direct sunlight or near a heat source.

Do not store discs in locations exposed to dust and moisture, such as a bathroom or near a humidifier.

Storing discs vertically in a box, laying the discs on each other or placing foreign objects on unboxed discs can cause their deformation.



## TECHNICAL DATA

Model	CDR 500 U
Power	Power: AC 230 V ~50 Hz; USB: 5V DC, 100 mA 6 x 1,5 V batteries: UM-2 (R14) not included
Power input	14 W
Standby power input	0,5 W
Frequencies range	FM 87.5–108 MHz
Presets memory	20 FM stations
Compatible CD	Audio CD, MP3-CD, WMA-CD
Output power (RMS)	2 × 1 W
Dimensions (w × h × l)	225 × 190 × 95 mm
Weight	1.2 kg

**GB**

## USE AND DISPOSAL OF WASTE

Wrapping paper and corrugated paperboard – deliver to scrapyards. Packing foil, PE bags, plastic elements – throw into plastic recycling containers.

## DISPOSAL OF PRODUCTS AT THE END OF LIFETIME

### Disposal of electric and electronic equipment (valid in EU member countries and other European countries with an implemented recycling system)

The represented symbol on the product or package means the product shall not be treated as domestic waste. Hand over the product to the specified location for recycling electric and electronic equipment. Prevent negative impacts on human health and the environment by properly recycling your product.

Recycling contributes to preserving natural resources. For more information on the recycling of this product, refer to your local authority, domestic waste processing organization or store, where you purchased the product.



08/05

This product complies with EU directive requirements on electromagnetic compatibility and electrical safety.



The instruction manual is available at website [www.ecg-electro.eu](http://www.ecg-electro.eu).  
Changes in text and technical parameters reserved.

# www.ecg-electro.eu

**CZ**

Výhradní zastoupení pro ČR: K+B Progres, a.s.  
U Expertu 91 e-mail: ECG@kbexpert.cz, tel.: +420 272 122 111  
250 69 Klíčany zelená linka: 800 121 120

**PL**

Wylączny przedstawiciel na PL: K+B Progres, a.s.  
U Expertu 91  
250 69 Klíčany, Czech Rep. e-mail: ECG@kbexpert.cz

**SK**

Distribútor pre SR: K+B Elektro – Media, k.s.  
Mlynské Nivy 73 tel.: +421 232 113 410  
821 05 Bratislava e-mail: ECG@kbexpert.cz

**HU**

Kizárólagos magyarországi képviselő: K+B Progres, a.s.  
U Expertu 91  
250 69 Klíčany, Czech Rep. e-mail: ECG@kbexpert.cz

■ Dovožce neručí za tiskové chyby obsažené v návodu k použití výrobku. ■ Dovožca neručí za tlačové chyby obsiahnuté v návode na použitie výrobku. ■ Importer nie ponosi zodpovednosť za chyby drukarskie w instrukcji obsługi do produktu. ■ Az importőr nem felel a termék használati útmutatójában fellelhető nyomdahihibákért. ■ Der Importeur haftet nicht für Druckfehler in der Bedienungsanleitung des Produkts. ■ The importer takes no responsibility for printing errors contained in the product's user's manual.