

beurer

IH 18

H



H Inhalátor Használati útmutató

Tartalom

1. Készülék megismerése	2
2. Jelmagyarázat	2
3. Figyelmeztető és biztonsági utasítások	2
4. Készülék- és tartozékleírás	4
5. Üzembe helyezés	5
6. A készülék kezelése	5
7. Szűrőcsere	6
8. Tisztítás és fertőtlenítés	6
9. Ártalmatlanítás	8
10. Hibaelhárítás	8
11. Műszaki adatok	9

Szállítási terjedelem

Lásd a készülék- és tartozékleírást a 4. oldalon

- Inhalátor
- Párásító
- Sűrítettlevegő-tömlő
- Fűvőfej
- Felnőttmaszk
- Gyerekmaszk
- Tartalékszűrő
- Tárolótáska
- A jelen használati utasítás

1. Készülék megismerése

Tisztelt vásárlónk!

Köszönjük, hogy kínálatunkból ezt a terméket választotta. A Beurer név egyet jelent a kiváló minőségű és alapos vizsgálatnak alávetett termékekkel a hőkezelés, súly, vérnyomás, testhőmérséklet, pulzus, enyhe terápia, masszáz és légterápia területén.

Kérjük, hogy figyelmesen olvassa át ezt a használati utasítást, őrizze meg a későbbi használatra, tegye lehetővé, hogy a többi felhasználó is hozzáférjen, és tartsa be a benne foglalt utasításokat.

Termékeinket szívesen ajánljuk figyelmébe
Az Ön Beurer-csapata

Felhasználási terület

Az inhalátor folyadékot és folyékony orvosságok porlasztására (ködfelhő képzésére), valamint a felső és alsó légutak kezelésére szolgáló inhalációs készülék.

Az orvos által előírt ill. ajánlott orvosságok elpárologtatása révén megelőzheti a légutak megbetegedéseit, csökkentheti azok tüneteit és meggyorsíthatja gyógyulásukat. A készülék használatával kapcsolatban további információkért kérje az orvosa vagy a gyógyszerésze tanácsát.

A készüléket otthoni inhalálásra tervezték. A gyógyszerinhalálást csak orvosi útmutatás alapján végezze.

Az inhalációt nyugodtan és ellazult állapotban végezze, lassan és mélyeket lélegezzen, hogy a gyógyszer bejuthasson a finom, mélyen elhelyezkedő hörgőkbe. Nyugodtan fújja ki a levegőt.

A készülék előkészítést követően újra használható. Az előkészítés magában foglalja az összes tartozék cseréjét beleértve a párásítót és a levegőszűrőt, valamint a készülék felületének kereskedelmi forgalomban kapható fertőtlenítőszerrel történő fertőtlenítését.

2. Jelmagyarázat





A használati utasításban használt szimbólumok.

 **Vigyázat** Sérülésveszély vagy egészségkárosodás veszélye.

 **Figyelem** A készülék vagy a tartozékok károsodásának veszélye.

 **Megjegyzés** Fontos információk.

A készülék és a tartozék csomagolásán, valamint a típusabláján a következő ikonokat használjuk.

	BF típusú alkalmazás
	Olvassa el a használati utasítást
	2. érintésvédelmi osztályba tartozó készülék
	gyártó
I	Be
O	Ki
SN	sorozatszám
	Nedvességtől óvni

3. Figyelmeztető és biztonsági utasítások

 **Vigyázat**

- Használat előtt győződjön meg róla, hogy a készülék és a tartozékok nem sérültek. Ha kétségei merülnek fel, ne használja a készüléket, és forduljon a termék eladójához vagy a megadott ügyfélszolgálathoz.
- A készülék használata nem helyettesíti az orvosi konzultációt és kezelést. Ezért minden jellegű fájdalom vagy betegség esetén kérjen tanácsot az orvosától.
- Bármilyen egészségügyi kétely esetén konzultáljon a háziorvosával!

- A párástó használata során tartsa be az általános higiéniai előírásokat.
- A használandó gyógyszer típusa, az adagolás, az inhalálás gyakorisága és időtartama vonatkozásában kövesse az orvos utasításait.
- A készülék nem használható lélegeztető rendszerekkel együtt.
- Csak az orvosa vagy a gyógyszerésze által előírt vagy ajánlott gyógyszereket használjon.
- Azonnal szakítsa meg a készülék használatát, ha annak működése nem megfelelő, fájdalmat vagy rosszulérletet érez.
- Használat közelében tartsa a szemétől távol a készüléket, a gyógyszerköd hatása káros lehet.
- Ne használja a készüléket éghető gázok és nagy oxigénkoncentráció jelenléte esetén.
- A készülék nem alkalmas arra, hogy gyerekek vagy olyan személyek használják, akik korlátozott fizikai, szenzoros (pl. nem érzékenyek a fájdalomra) vagy szellemi képességgel vagy hiányos tapasztalattal és/vagy ismerettel rendelkeznek. Ezek a személyek csak akkor használhatják a készüléket, ha a biztonságukért felelős személy felügyeli őket vagy ha ez a személy segít nekik a készülék használatában.
- A készülék és tartozékai gyermekektől elzárva tartandók, hogy a lenyelhető apróbb darabok és a csomagolóanyag okozta balesetveszély és fulladásveszély elkerülhető legyen!
- Ne használjon olyan tartalék alkatrészt, amely nem rendelkezik a gyártó ajánlásával.
- A készüléket csak a típus táblán megadott hálózati feszültségre szabad csatlakoztatni.
- A készüléket soha ne merítse vízbe és ne használja vizes helyiségekben. A készülékbe soha nem kerülhet folyadék.
- Ügyeljen rá, hogy a készüléket ne ériék erős lökések.
- Soha ne fogja meg nedves kézzel a hálózati tápvezetékét, ilyen esetben fennáll elektromos áramütés veszélye áll fenn.
- A hálózati csatlakozódugót soha ne a vezetéknel megfogva húzza ki a csatlakozóaljzatból.
- A hálózati tápvezetékét ne csípje be, ne törje meg és ne húzza éles szélű tárgyon, ügyeljen rá, hogy ne lógjon le és óvja a hőtől.
- A tápvezeték és a készülékház sérülése esetén forduljon az ügyfélszolgálathoz vagy a szakkereskedőhöz.
- A készülék kinyitása közben fennáll az elektromos áramütés veszélye. A készülék leválasztása az elektromos hálózatról csak akkor biztosított, ha a hálózati csatlakozódugót kihúzza a csatlakozóaljzatból.
- Tilos a készüléket továbbhasználni, ha leejtették, extrém nedvességnek tették ki vagy egyéb sérülés érte. Ha kétségei merülnek fel forduljon a termék eladóhoz vagy a megadott ügyfélszolgálathoz.
- Az IH 18 inhalátort csak a hozzá tartozó Beurer párástóval és a megfelelő Beurer tartozékokkal együtt szabad működtetni. Idegen gyártók párástónak és azok tartozékainak használata csökkentheti a terápia hatékonyságát és akár a készülék sérülését is okozhatja.

Figyelem

- Az áramkimaradás, a hirtelen üzemzavar ill. egyéb kedvezőtlen üzemeltetési feltételek akár a készülék üzemképtelenségét is okozhatják. Ezért javasoljuk tartalékkészülék ill. – orvossal egyeztetett – gyógyszer készletben tartását.
- Ha a készülék működtetéséhez adapter vagy hosszabbító szükséges, annak meg kell felelni az érvényben lévő biztonsági előírásoknak. Tilos átlépni az áramfelvétel határértékét, valamint az adapteren megadott maximális teljesítményhatárt.
- A készüléket és a tápkábeltilos hőforrás közelében elhelyezni.
- A készüléket tilos olyan helyiségekben működtetni, ahol előzőleg sprayt használtak. Kezelés előtt ki kell szellőztetni az ilyen helyiségeket.
- Ügyeljen rá, hogy ne kerülhessen semmilyen tárgy a hűtőnyílásokba.
- Soha ne használja a készüléket, ha nem megszokott zajt kelt.
- Higiéniai okokból feltétlenül szükséges, hogy minden felhasználó a saját tartozékát használja.
- A készülék használata után mindig húzza ki a hálózati csatlakozódugót.
- A készüléket egy időjárás behatásoktól védett helyen tárolja. A készüléket a tervezettnek megfelelő környezeti körülmények mellett tárolja.

BIZTOSÍTÉK

- A készülék egy túláram elleni biztosítékot tartalmaz. Ezt csak szakember cserélheti ki.
- A készülék ezenkívül egy hőbiztosítékkal rendelkezik, amely túlhevüléskor lekapcsolja az inhalátort. Ha ez bekövetkezik, akkor a következőképp kell eljárni:
 - Kapcsolja ki a készüléket.
 - Húzza ki a csatlakozódugót.
 - Várjon legalább 30 percet, míg a készülék teljesen le nem hűl.
 - Ezután kapcsolja be újra a készüléket, közben figyelje meg, hogy nem bocsáta ki a normálistól eltérő zajokat. Ha erről nincs szó, akkor újra használhatja a készüléket, ellenkező esetben forduljon a megadott ügyfélszolgálathoz.

Általános tudnivalók

Figyelem

- A készüléket kizárólag a következőkre használja:
 - embereken,
 - arra a célra, amelyre a készülékre tervezték (aeroszolos inhaláció) és a használati útmutatóban leírt módon.
- **A készülék szakszerűtlen kezelése veszélyt okozhat!**
- Akut sürgősségi esetben az elsősegély előnyt élvez.
- A gyógyszerekkel csak desztillált vizet ill. konyhasó-oldatot használjon. Más folyadék használata bizonyos körülmények között az inhalátor ill. a párasító meghibásodásához vezethet.
- Ezt a készüléket nem ipari vagy klinikai használatra tervezték, kizárólag saját célú otthoni felhasználásra alkalmas!

Üzembe helyezés előtt

Figyelem

- A készülék használata előtt távolítsa el az összes csomagolóanyagot.
- Óvja a készüléket a portól, szennyeződéstől és nedvességtől, üzemeltetés közben semmi esetre se takarja le a készüléket.
- Ne használja a készüléket erősen porterhelt környezetben.
- Azonnal kapcsolja ki a készüléket, ha meghibásodott vagy ha üzemzavar lépett fel.
- A készülék gyártója nem felel azokért a károkért, amelyek a nem szakszerű vagy a hibás kezelésből származnak.

Javítás

Megjegyzés

- Kérjük, soha ne nyissa ki vagy javítsa saját maga a készüléket, mivel ebben az esetben nem garantálható a készülék kifogástalan működése. A figyelemztetés figyelmen kívül hagyása a garanciaigény elvesztésével jár.
- Ha javítás szükséges, akkor forduljon az ügyfélszolgálatához vagy minősített szakkereskedőhöz.

4. Készülék- és tartozékleírás

Inhalátor áttekintése

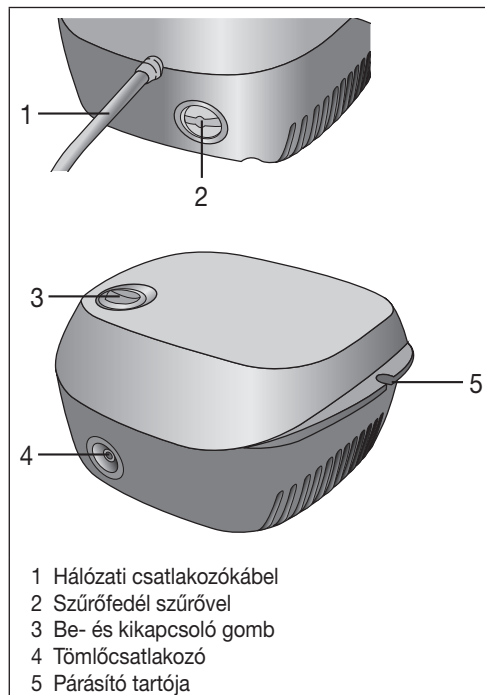

A párasító és tartozékainak áttekintése

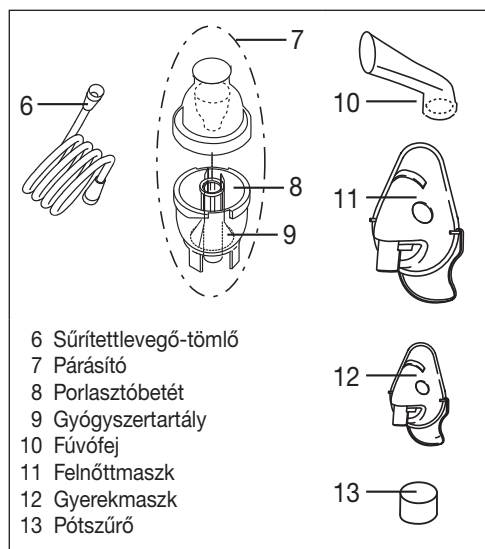

5. Üzembe helyezés

A készülék felállítása

Vegye ki a készüléket a csomagolásból.

Helyezze egy vízszintes felületre.

Ügyeljen rá, hogy a szellőztető nyílások szabadon maradjanak.

A készülék első használata előtt

i Megjegyzés

- Első használat előtt tisztítsa meg és fertőtlenítsa a párástítót valamint a tartozékot. Lásd: „Tisztítás és fertőtlenítés” 6. oldal.
- Dugja rá a sűrítetlevegő-tömlőt [6] a gyógyszer-tartály [9] alsó részére.

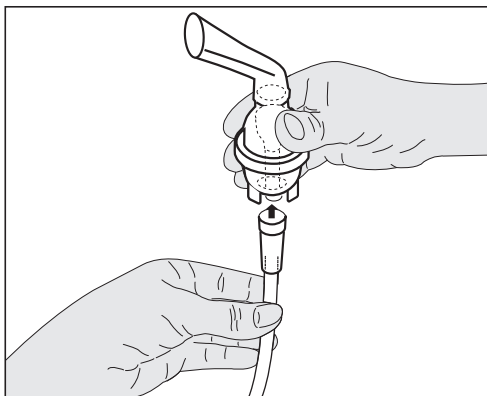

- Enyhe elfordítással dugja be a tömlő [6] másik végét az inhalátor tömlőcsatlakozójára [4].

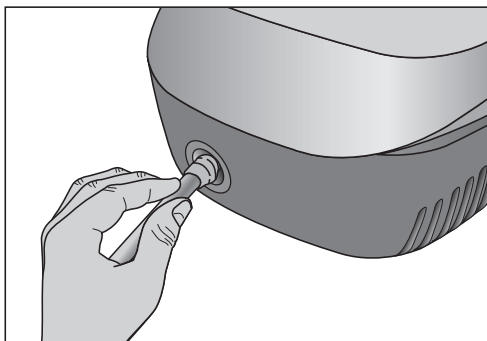

Csatlakoztatás az elektromos hálózatra

A készüléket csak a típustáblán megadott hálózati feszültségre szabad csatlakoztatni.

- Dugja be a hálózati csatlakozódugót [1] egy megfelelő csatlakozóaljzatba.
- A csatlakozáshoz a csatlakozódugót dugja be teljesen a dugaszoló aljzatba.

i Megjegyzés

- Ügyeljen arra, hogy a készülék közelében legyen egy csatlakozóaljzat.
- A hálózati kábelt úgy vezesse, hogy ne lehessen megbotlani benne.
- Ha az inhaláció befejezésekor szeretné lekapcsolni a készüléket az elektromos hálózatról, először kapcsolja ki a készüléket, majd húzza ki a hálózati csatlakozódugót a csatlakozóaljzatból.

6. A készülék kezelése

▲ Figyelem

- Higiéniai okokból a párástítót [7] valamint a tartozékot minden kezelés után meg kell tisztítani, valamint a nap végén, az utolsó kezelés után fertőtleníteni kell.
- Ha a terápia során egymás után különböző gyógyszerek inhalálására kerül sor, akkor a párástítót [7] minden alkalmazás után meleg csapvízzel át kell öblíteni. Lásd: „Tisztítás és fertőtlenítés” 6. oldal.
- Tartsa be jelen útmutató szűrőcseréjére vonatkozó utasításait!
- A készülék minden használata előtt ellenőrizze a tömlőcsatlakozó előírászerű helyzetét az inhalátoron [4] és a párástítón [7].
- A készülék használata előtt ellenőrizze annak szabályszerű működését, ehhez kapcsolja be röviden az inhalátort (a csatlakoztatott párástítóval, de gyógyszerek nélkül). Ha ekkor levegő távozik a párástítóból [7], akkor a készülék működik.

1. Fűvókarész behelyezése

- Nyissa ki a párástítót [7], ehhez fordítsa el a felső részét óramutató járásával ellentétes irányban a gyógyszer-tartály ellenében [9]. Helyezze be a fűvókarészt [8] a gyógyszer-tartályba [9].

2. Párástító feltöltése

- Az izotonikus konyhasóoldatot vagy a gyógyszert töltsse be közvetlenül a gyógyszer-tartályba [9]. Kerülje el a tartály túltöltését! A maximálisan ajánlott töltési mennyiség 6 ml!
- A gyógyszereket csak az orvosi útmutatás alapján alkalmazza és kérjen tanácsot az inhaláció Önnek megfelelő időtartamával és mennyiségével kapcsolatban.
- Ha a gyógyszer előre meghatározott mennyisége kevesebb mint 2 ml, töltsse fel ezt a mennyiséget izotonikus konyhasóoldattal legalább 4 ml-re. A sűrű folyású gyógyszereket hígítani kell. Ennek során szinten az orvos útmutatásai szerint járjon el.

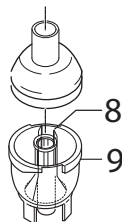

3. Párásító zárása

- Zárja be a párásítót [7], ehhez fordítsa el a felső részét óramutató járásával megegyező irányban a gyógyszer tartály ellenében [9]. Ügyeljen a megfelelő összekötésre!

4. Tartozék összekötése a párásítóval

- Kösse össze a párásítót [7] a kívánt tartozékkal (fűvófej [10], felnőttmaszk [11] vagy gyermekmaszk [12]).
- Kezelés előtt húzza ki a tartóból [5] felfelé a párásítót.
- Indítsa el az inhalátort a be/kikapcsoló gombbal [3].
- A permet kiáramlása a párásítóból jelzi, hogy a készülék kifogástalanul működik.

Megjegyzés

A szájrészen át végzett inhalálás a terápia leghatékonyabb formája. A maszkos inhalálást csak akkor ajánljuk, ha szájrész használata nem lehetséges (pl. olyan gyermekeknél, akik a szájrésszel még nem tudnak inhalálni).

- Kezelés előtt húzza ki a tartóból [5] felfelé a párásítót.
- Indítsa el az inhalátort a be/kikapcsoló gombbal [3].
- A permet kiáramlása a párásítóból jelzi, hogy a készülék kifogástalanul működik.

5. Kezelés

- Lélegezzen be mélyen az elpárologtatott gyógyszert.

Megjegyzés

Kezelés közben tartsa a párásítót egyenesen (függőlegesen), különben a nem működik a porlasztás, és nem biztosított a kifogástalan működés.

Figyelem

A gyógynövények illóolajai, köhögés elleni szirupok, toroköblítő oldatok, masszázss és gőzfürdő olajok alapjában véve alkalmatlanok az inhalátorban való alkalmazásra.

Ezek az adalékok gyakran sűrű folyásúak és tartósan ronthatja a készülék működését, ezzel pedig az alkalmazás hatékonyságát.

A hörgőrendszer túlérzékenysége esetén az illóolajos gyógyszerek bizonyos körülmények között akut bronchospasmust, vagyis a hörgők görcsös beszűkülését okozhatnak, amely légszomjjal jár együtt. Kérje az orvosa vagy a gyógyszerésze tanácsát!

6. Inhaláció befejezése

Ha a pára rendszertelenül távozik a készülékből, vagy inhalálás közben a készülékzaj módosul, befejezheti a kezelést.

- A kezelés befejezése után kapcsolja ki az inhalátort a kapcsolóval [3] és válassza le az elektromos hálózatról.
- A kezelés befejeztével helyezze vissza a párásítót [7] a tartóba [5].

7. Tisztítás

Lásd: „Tisztítás és fertőtlenítés” 6. oldal.

7. Szűrőcsere

Kérjük, ellenőrizze rendszeres időközönként (pl. minden 10. használat után) a szűrőt. Ha erősen elszennyeződött vagy eltömődött, cserélje ki az elhasznált szűrőt, legkésőbb azonban 30 naponként. Ugyancsak cserélje ki a szűrőt, ha nedves lett.

Figyelem

- Ne kísérelje meg a használt szűrő tisztítását vagy újra használatát!
- Csere során kizárólag a gyártó eredeti szűrőjét használja, különben az inhalátor károsodhat, vagy nem biztosítható a terápia hatékonysága.
- Soha ne működtesse a készüléket szűrő nélkül.

A szűrő kicseréléséhez a következőképp járjon el:

Figyelem

- Először kapcsolja ki a készüléket és válassza le az elektromos hálózatról.
- Várja meg, míg a készülék lehűl.

1. Húzza le a nyíl irányába a szűrősapkát [2].

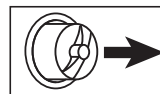

Megjegyzés

Ha a fedél lehúzása után a szűrő a készülékben maradt, akkor egy csipesszel, vagy hasonló eszközzel távolítsa el a szűrőt a készülékből.

2. Helyezzen új szűrőt a szűrőfedélbe [2].
3. Ellenőrizze az előírás szerű helyzetet.

8. Tisztítás és fertőtlenítés

Párásító és tartozéai

Vigyázat

Kövessen a következő egészségügyi előírásokat, hogy megelőzze az egészségkárosodást.

- A párásítót [7] és a tartozékokat többszörös használatra tervezték. Ügyeljen rá, hogy a különböző felhasználási területek különböző követelményeket támasztanak a készülék tisztításával és higiéniai előkészítésével szemben:

Megjegyzés:

- Tilos a párasítót valamint a tartozékot mechanikailag tisztítani - pl. kefével vagy hasonló tárggyal -, mivel annak helyrehozhatatlan károsodás lehet a következménye, valamint nem biztosítható a kezelés sikere.
- Magas kockázatú csoportok (pl. mukoviszcidózisos betegek) esetén az előkészület során szükséges higiéniai követelményekkel kapcsolatban – kézápolás, gyógyszerek ill. inhaláló oldatok kezelése – kérje az orvos tanácsát.
- Minden kezelés és fertőtlenítés után ügyeljen rá, hogy készülék és a tartozékok megfelelően száradjanak meg. A maradék nedvesség megnövelt kockázatot jelent a csiraképződés szempontjából.

Előkészítés

- Minden kezelés után azonnal meg kell tisztítani a párasítót [7], valamint a használt tartozékokat a gyógyszermaradványoktól és a szennyeződésektől.
- Ehhez szedje szét az alkatrészeire a porlasztót [7].
- Húzza le a szájrészt [10] vagy a maszkot [11, 12] a porlasztóról.
- Szedje szét a párasítót, ehhez fordítsa el a felső részét óramutató járásával ellentétes irányban a gyógyszerartály ellenében [9].
- Vegye ki a fúvókarészt [8] a gyógyszerartályból [9].
- Az összeszerelés ellentétes sorrendben történik.

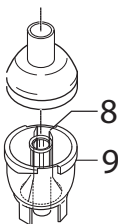

Tisztítás

Figyelem

Tisztítás előtt a készüléket mindig ki kell kapcsolni, le kell bontani az elektromos hálózatról és meg kell várni, míg lehűl.

A **párasítót** valamint a használt **tartozékokat** – pl. a fúvófejet, a maszkot, a fúvókarészt – minden használat után forró vízzel kell megtisztítani. Egy puha kendővel törölje szárazra az alkatrészeket. Ha megszáradtak, rakja újra össze az alkatrészeket, majd helyezze be egy száraz, tömített tartályba vagy fertőtlenítse azokat.

Tisztítás során győződjön meg róla, hogy minden le-rakódást eltávolított. Soha ne használjon olyan anyagokat, amelyek a bőrrel vagy a nyálkahártyával érintkezve, lenyelve vagy inhalálva potenciálisan mérgezők lehetnek.

A **készülék** tisztításához használjon nedves kendőt, amire szükség esetén kevés mosogatószert is csepepenthet.

Ne használjon hegyes tisztítóeszközt és soha tartsa víz alá a készüléket.

Figyelem

- Ügyeljen arra, hogy a készülék belsejébe ne jusson víz!
- A készüléket és a tartozékokat ne tisztítsa mosogatógéppben!
- Elektromos hálózatra csatlakoztatott állapotban a készüléket tilos nedves vízzel megfogni és ügyeljen rá, hogy ne fröccsenjen víz a készülékre. A készüléket csak teljesen száraz állapotban szabad üzemeltetni.
- Ne fújjon folyadékot a szellőztető nyílásokba! A készülékbe jutó folyadékok az elektromos berendezések az inhalátor többi alkatrészének károsodását okozhatják és működési zavarhoz vezethetnek.

Kondenzvíz, a tömlő ápolása

A környezeti feltételektől függően a tömlőben kondenzvíz csapódhat le. A csiraképződés megelőzéséhez és a kifogástalan terápia biztosítására, a nedvességet feltétlenül el kell távolítani.

Ehhez a következőképp járjon el:

- Húzza le a tömlőt [6] a párasítóról [7].
- Inhalátoroldalon [4] hagyja bedugva a tömlőt.
- Az inhalátort mindaddig működtesse, míg az átáramló levegő meg nem szünteti a nedvességet.
- Erős szennyeződés esetén cserélje ki a tömlőt.

Fertőtlenítés

A párasító és a tartozékok fertőtlenítéséhez végezze el gondosan a lentebb felsorolt lépéseket. Javasoljuk, hogy legkésőbb az utolsó használat után naponta fertőtlenítse az egyes alkatrészeket.

(Ehhez mindössze egy kissé színtelen ecetet és desztillált vizet használjon!)

- Először tisztítsa meg a párasítót, valamint a tartozékokat a Tisztítás pont alatt leírtaknak megfelelően.
- Használjon egy 1/4 rész ecetből és 3/4 rész desztillált vízből álló ecetkeveréket. Győződjön meg róla, hogy a keverék mennyisége megfelelő ahhoz, hogy az egyes alkatrészeket, például a párasítót, a maszkot és a fúvófejet teljesen bele lehessen meríteni.
- Áztassa 30 percig az alkatrészeket az ecetkeverékbe.
- Öblítse ki a párasítót és az egyes alkatrészeket - például a maszkot vagy a fúvófejet - vízzel.
- Egy puha kendővel törölje szárazra az alkatrészeket.
- Ha megszáradtak, rakja újra össze az alkatrészeket, majd helyezze azokat egy száraz, tömített tartályba.

Figyelem

Kérjük, vegye figyelembe, hogy a tisztítás után az alkatrészek teljesen megszáradjanak, ellenkező esetben megnő a csiraképződés veszélye.

Szárítás

- Helyezze az alkatrészeket egy száraz, tiszta és nedvszívó alátételre, majd várja meg, míg azok teljesen megszáradnak (ez legalább 4 órát vesz igénybe).

Anyagállandóság

- Gyakori használat és higiéniai előkészítés esetén a párasító és a tartozékok, akárcsak a többi műanyag alkatrész, bizonyos kopásnak van kitéve. Ez a ködfelhő módosulásához és ezáltal a terápia hatékonyságának vezethet. Ezért azt javasoljuk, hogy egy év elteltével cserélje ki a párasítót.
- A tisztító- ill. fertőtlenítőszer kiválasztása során tartsa be a következőket: Csak enyhe tisztító- vagy fertőtlenítőszer használjon, amit a gyártó előírásai szerint kell adagolni.

Raktározás

- A készüléket ne tárolja nedves helyiségekben (pl. a fürdőszobában) és ne szállítsa együtt nedves tárgyakkal.
- Szállítás és tárolás során ne tegye ki közvetlen és tartós napsugárzásnak.

Tárolás

- A tartozékok biztonságosan tárolhatók a tartozékreszekben [4]. A készüléket száraz helyen és csomagolásban tárolja.

9. Ártalmatlanítás

Környezetvédelmi szempontokból a készüléket tilos a háztartási hulladékba dobni.

A készüléket az Európai Uniónak az elhasznált elektromos és elektronikus készülékekre vonatkozó – **WEEE** (Waste Electrical and Electronic Equipment) jelű irányelve szerint ártalmatlanítsa.

Esetleges további kérdéseivel forduljon a hulladékkezelésben illetékes helyi szervekhez.



10. Hibaelhárítás

Hiba/Kérdések	Lehetséges hibaok/Elhárítása
A párasító egyáltalán nem, vagy csak kis mennyiségben képez ködfelhőt.	<ol style="list-style-type: none">1. A párasítóban túl sok vagy túl kevés a gyógyszer. Minimum: 0,5 ml, Maximum: 6 ml.2. Ellenőrizze a fúvóka dugulásmenetségét. Ha szükséges, tisztítsa meg a fúvóka szelepet (pl. kiöblítéssel). Ezután helyezze ismét üzembe a párasítót. FIGYELEM: a finom furatokat csak a fúvóka szelep alsó része felől szűrja át, óvatosan.3. Ne tartsa függőlegesen a párasítót.4. Párasításhoz nem megfelelő gyógyszerfolyadék van betöltve (pl. a folyadék túl sűrűn folyó). A megfelelő gyógyszerfolyadék kiválasztásához kérje az orvos tanácsát.
Túl alacsony kibocsátás.	Megtört tömlő, eldugult szűrő, túl sok inhalációs oldat.
Milyen gyógyszert lehet inhalálni?	Kérje az orvos tanácsát. Alapvetően minden olyan gyógyszer használható inhalálásra, amely alkalmas és megengedett a készülékben való inhalálásra.
A párasítóban inhalációs oldat maradt vissza.	Ez technikailag szükséges és normál. Fejezze be az inhalációt, amint egyértelműen hallhatóan megváltozott a párasító zaja.
Mire kell ügyelni csecsemők és gyerekek esetében?	<ol style="list-style-type: none">1. Csecsemők esetében a maszknak be kell fednie a száját és az orrot, így biztosítható az inhalálás hatékonysága.2. Gyerekek estében a maszknak ugyancsak be kell fedni a száját és az orrot. Alvó személyek mellett kevésbé hatékony a párasító, mivel ilyenkor nem jut elegendő gyógyszer a tüdőbe. Megjegyzés: az inhalálást felnőtt felügyelete mellett és segítségével kell végezni, közben ne hagyja magukra a gyerekeket.

Hiba/Kérdések	Lehetséges hibák/Elhárítása
A maszkkal végzett inhaláció tovább tart?	Erre technikai okokból van szükség. A maszk nyílásain keresztül egy-egy lélegzetvétellel kevesebb gyógyszert lehet belélegezni, mint a fűvőfejen keresztül. A ködfelhő a nyílásokon keresztül összekeveredik a helyiség levegőjével.
Miért kell rendszeresen kicserélni a párasítót?	Ennek két oka van: 1. A terápiai szempontból hatékony részecskespektrum biztosítására a fűvókafurat átmérője nem haladhat meg egy bizonyos méretet. A mechanikai és a termikus igénybevétel következtében a műanyag bizonyos kopásnak van kitéve. A fűvókarész [8] különösen érzékeny. Ez módosíthatja az aeroszolcseppek összetételét, ami közvetlenül befolyásolja a kezelés hatékonyságát. 2. Higiéniai okokból javasolt a párasító rendszeres cseréje.
Mindenkinek saját párasítóra van szüksége?	Higiéniai szempontból ez feltétlenül szükséges.

11. Műszaki adatok

Méretek (széxmaxmé)	160 x 155 x 84 mm
Súly	1,2 kg
Nyomás	kb. 0,66-1,1 bar
Párasító töltési kapacitása	max. 6 ml
Gyógyszer áramlási sebessége	>0,2 ml/perc
Hangnyomás	<60 dBA (a DIN EN 13544-1 szabvány 26. szakasza szerint)
Csatlakoztatás az elektromos hálózatra	230 V ~, 50 Hz; 180 VA
Ház anyaga	ABS
Üzemeltetési feltételek	Hőmérséklet: +10 °C – +40 °C relatív páratartalom: 10% – 95%
Tárolási és szállítási feltételek	Hőmérséklet: -20 °C – +70 °C relatív páratartalom: 10% – 95% Környezeti nyomás: 500 hPa – 1060 hPa

Fenntartjuk a műszaki változtatások jogát!

Részecskeméreték diagramja

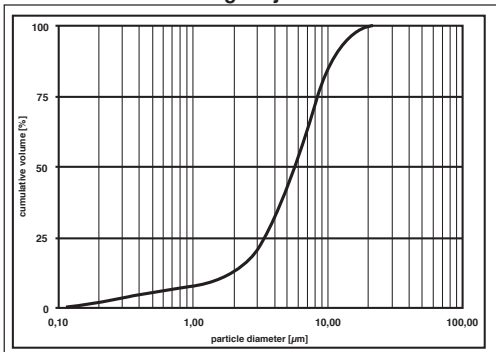

A méréseket konyhasóoldattal és lézerdiffrakációs módszerrel végeztük.

A diagram nem biztos, hogy így alkalmazható szuszpenzióra vagy sűrűn folyó gyógyszerekre.

További információkat az adott gyógyszer gyártójától szerezhet be.

Utólagosan megvásárolható árucikkek

Megnevezés	Anyag	REF
Párasításeállító	PP	162.819
Yearpack (tartalmaz: Fűvőfej, Felnőttmaszk, Gyermekmaszk, Párasító, Sűrítettlevegő-tömlő, Szűrő)	PP/ PVC	601.08

i Megjegyzés

Használat során a specifikáción kívül nem biztosított a készülék kifogástalan működése! Fenntartjuk a műszaki változtatás jogát a termék jobbítása és továbbfejlesztése céljából.

A készülék és annak tartozékai megfelelnek az EN60601-1 és EN60601-1-2, valamint EN13544-1 szabványnak és az elektromágneses összeférhetőség szerinti különleges óvintézkedések alá esnek.

Ügyeljünk rá, hogy a hordozható és mobil HF kommunikációs berendezések ronthatják a készülék működését. Pontosabb adatokat az ügyfélszolgálat megadott címén kérhet, vagy a mellékelt használati útmutató végén, a 70–72. oldalon találhat. A készülék megfelel az európai uniós 93/42/EC orvostechnikai eszköz irányelv követelményeinek.

ELEKTROMÁGNESES ÖSSZEFÉRHETŐSÉG

- A készülék megfelel az elektromágneses összeférhetőség jelenleg érvényes előírásainak és alkalmas bármilyen épületben, így magáncélú lakóhelyiségekben való alkalmazásra is. A készülék rádiófrekvencia-kibocsátása különösen alacsony és igen nagy valószínűséggel nem kelt interferenciát a közelében lévő többé készülékkel.

- Nem ajánlatos a készüléket más készülékek fölött vagy közelében elhelyezni. Ha a készülék interferál a többi elektromos készülékkal, akkor helyezze át vagy csatlakoztassa egy másik csatlakozóaljzatra.
- Rádió adó-vevő készülékek befolyásolhatják a készülék működését.

